



**КОМПОНЕНТЫ  
ЗАПАСНЫЕ ЧАСТИ**

Глава «Компоненты / Запасные части» содержит детальную информацию об инструментарии KARL STORZ.

Для упрощения поиска имеется индекс, позволяющий быстро найти отдельные части через соответствующий номер инструмента в сборе, номер комплекта или номер прибора.

## Горячая линия

По всем вопросам относительно изделий, их замены, ухода и очистки к Вашим услугам линия технической поддержки: +49 (0)7461/708-980, с понедельника по четверг с 7 до 18 часов и в пятницу с 7 до 17 часов.

## Пример:

Компоненты / Запасные части

Страница в каталоге

**26034 AA    Оптика НОРКИНС® прямого видения 0°**

40

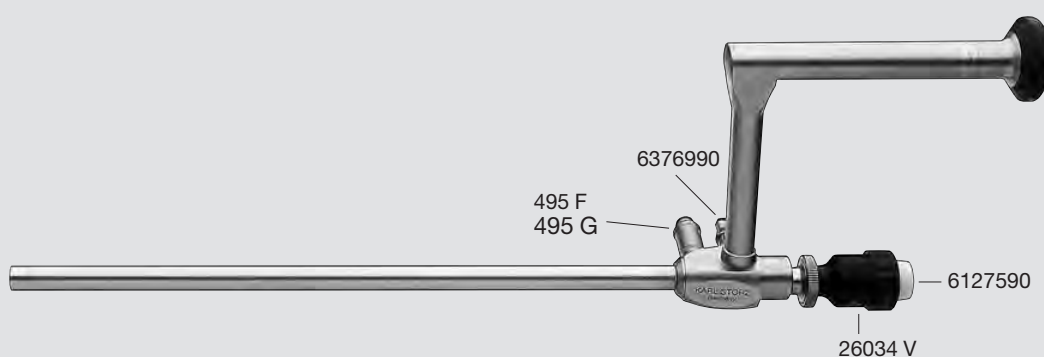

## Запасные части



**26034 V**  
**Адаптер**, с силиконовым лепестковым клапаном, для рабочего канала



**6376990**  
**Кран**, для разъема для промывания



**495 F**  
**Штырьковый разъем**, Ø 9 мм, для оптоволоконного световода Wolf



**6985691**  
**Пружинный колпачок**



**495 G**  
**Резьбовой разъем**, для оптоволоконных световодов KARL STORZ и Olympus Corporation



**7720590**  
**Силиконовый лепестковый уплотнитель**



**6127590**  
**Уплотнительный колпачок, (50/4)**

Изображение компонентов/запасных частей к соответствующему номеру изделия с указанием страницы каталога

**ОПТИКА**

Оптика HOPKINS®	SP 4-SP 6
Оптика HOPKINS® с рабочим каналом	SP 7-SP 9

**ТРОАКАРЫ**

Канюли троакара	SP 10-SP 16
Конусы	SP 17
Автоматические клапаны	SP 18
Мультифункциональные клапаны	SP 19-SP 20
Силиконовые лепестковые клапаны	SP 20-SP 21
Редукционные гильзы	SP 22
Переходники	SP 23-SP 24
Канюли с резьбой	SP 25
Ограничители глубины прокола	SP 26
Троакар, дилатационные наборы по HEINKEL-SEMM	SP 27
Иглы Вереша для пневмоперитонеума	SP 28
Троакары для однопортовой хирургии	SP 29-SP 30

**ЩИПЦЫ ДЛЯ ЗАХВАТА И ДИССЕКЦИИ**

Металлические рукоятки <b>CLICK'line</b>	SP 31
Внешние тубусы <b>CLICK'line</b>	SP 31-SP 32
Чрескожный расширитель пилоруса <b>CLICK'line</b> , захватывающие щипцы <b>CLICK'line</b> для пилоруса по GEIGER, щипцы <b>CLICK'line</b> для захвата и диссекции «JET GRASPER®», внешний тубус	SP 33
Хирургические тампонодержатели, рукоятка, внешние тубусы	SP 34
Внешние тубусы <b>CLICK'line</b> с рабочей вставкой	SP 35
Щипцы <b>CLICK'line</b> для захвата и диссекции	SP 36
Щипцы для захвата и диссекции, ножницы – <b>CLICK'line</b> , внешние тубусы с рабочей вставкой, захватывающие щипцы, ножницы – <b>ROBI</b> ®	SP 37
Внешние тубусы <b>ROBI</b> ®, внешние тубусы <b>ROBI</b> ® со вставками для щипцов и ножниц, внешние тубусы <b>ROTATIP</b> ®	SP 38
U-образные пружинные рукоятки	SP 39
Рукоятки для биполярных щипцов и ножниц <b>TAKE APART</b> ®	SP 39-SP 40

**ПРОЧИЕ ИНСТРУМЕНТЫ**

Пилоротом, эндотом, нож для пилоруса	SP 41
--------------------------------------	-------

**ИНСТРУМЕНТЫ ДЛЯ МОНОПОЛЯРНОЙ И БИПОЛЯРНОЙ КООГУЛЯЦИИ**

Коагуляционный и диссекционный электрод, высокочастотный электрод Ультрамикро по КОН, высокочастотная канюля	SP 42
Коагуляционный и диссекционный электрод по REMORGIDA, биполярная канюля	SP 43
Коагуляционные и диссекционные электроды, коагуляционные трубки для аспирации	SP 44

**ЗОНДЫ-ПАЛЬПАТОРЫ, РЕТРАКТОРЫ, ДИССЕКТОРЫ И ЭКСТРАКТОРЫ**

Ретракторы по CUSCHIERI	SP 45
Анальные дилататоры по LEROY	SP 46
Веерные ретракторы	SP 47
Ретракторы для эластичного бандажа желудка, ретракторы по LEROY	SP 48
Разборный диссектор изменяемой кривизны по CUSCHIERI	SP 49
Зонды-пальпаторы	SP 50

**ШОВ И ЛИГАТУРА**

Иглодержатели	SP 51-SP 53
Металлические внешние тубусы для разборных иглодержателей, шовный инструмент по BERCI	SP 54
Иглодержатель, щипцы для эндоузлов по MANGESHIKAR	SP 55
Клип-аппликаторы	SP 56

**АСПИРАЦИЯ И ИРРИГАЦИЯ**

Рукоятки для аспирации и ирригации	SP 57-SP 59
Трубки для аспирации и ирригации	SP 59-SP 60

**СИСТЕМЫ ДЕРЖАТЕЛЕЙ И ТРЕНАЖЕРЫ**

Механические системы держателей	SP 61
Тренажер для лапароскопии по SZABO-BERCI-SACKIER	SP 62
Тренажеры для эндоскопических операций	SP 63
Тренажер для лапароскопических операций, модель EAGS	SP 63
Тренажер для лапароскопии по SZINICZ	SP 64
Тренажер для лапароскопии по LYRA	SP 65

**МОРЦЕЛЛЯТОРЫ**

UNIDRIVE® S III SCB, Rotocut G2	SP 66
Rotocut G2, рукоятка	SP 67
SuperCut SAWALHE II, набор	SP 68-SP 69
Уплотнительные колпачки, щипцы по SAWALHE, морцелляторный нож по CHARDONNENS	SP 69

**ИНТРАОПЕРАЦИОННАЯ ХОЛАНГИОГРАФИЯ, ХОЛЕДОХОСКОПИЯ, МИКРОНОЖИ**

Инструменты для холангиографии	SP 70
Видеохоледохоскопы, прибор проверки герметичности	SP 71
Микронож и захватывающие щипцы по BERCI	SP 72
Корзинчатый захват для камней	SP 72

**ГИБКИЕ ЭНДОСКОПЫ В ХИРУРГИИ**

Гастроскопы SILVER SCOPE®	SP 73-SP 74, SP 77
Колonosкопы SILVER SCOPE®	SP 75-SP 77

**ЛАПАРОСКОПИЧЕСКАЯ ХИРУРГИЯ АОРТЫ**

Сосудистые зажимы, ретрактор, аппликатор сосудистых зажимов, захватывающие щипцы **CLICK'line** SP 78

**ИНСТРУМЕНТАРИЙ ДЛЯ ВИДЕО-АССИСТИРОВАННОГО УДАЛЕНИЯ ЩИТОВИДНОЙ И ОКОЛОЩИТОВИДНОЙ ЖЕЛЕЗ по MICCOLI**

Щипцы для захвата и диссекции, ножницы, захватывающие щипцы SP 79

**ИНСТРУМЕНТАРИЙ ДЛЯ ВНЕШНЕГО ДОСТУПА В ХИРУРГИИ ЩИТОВИДНОЙ ЖЕЛЕЗЫ**

Троакары SP 80

Щипцы для захвата и диссекции, захватывающие щипцы, ножницы SP 81

**ГИНЕКОЛОГИЯ**

Внутриматочный зонд по COHEN, маточные захватывающие щипцы SP 82

Маточный манипулятор, модель CLERMONT-FERRAND SP 83

Маточный манипулятор по HOHL, стержень манипулятора SP 84

Маточный манипулятор по DONNEZ, маточный манипулятор по KECKSTEIN SP 85

Маточный манипулятор по MANGESHKAR, маточный манипулятор по TINTARA SP 86

Влагалищные экстракторы C.C.L., лапчатые щипцы **CLICK'line**, петля SupraLoop по BRUCKER/MESSROGHLI SP 87

Резекционная петля, внешний тубус, SupraLoop SP 88

Аппликаторы колец SP 89-SP 90

Инструментарий для лапароскопически ассистированной вагинопластики по BRUCKER/WALLWIENER SP 91

**УРОЛОГИЯ**

Лазерный аппликатор, трансуретральный буж по RASSWEILER SP 92

**ПРИБОРЫ И ПРИНАДЛЕЖНОСТИ**

**Инсуффляторы**

ENDOFLATOR® 40 SCB SP 93

ENDOFLATOR® 50 SCB SP 93

S-PILOT™ SP 94

Источник холодного света CO<sub>2</sub>mbi LED SCB SP 94

**Системы аспирации и ирригации**

ENDOMAT® по HAMOU® SCB SP 95-SP 96

ENDOMAT® LC SCB SP 97

DUOMAT® SP 98-SP 99

UNIMAT® 30 SP 100-SP 101

**Приборы для высокочастотной хирургии**

AUTOCON® II 400 SCB SP 102

AUTOCON® II 200 SP 103

Набор хирургических электродов SP 104

# Номерной указатель

## КОМПОНЕНТЫ / ЗАПАСНЫЕ ЧАСТИ

Изделие	Страница	Изделие	Страница	Изделие	Страница
031020-03	SP 98	2027390	SP 97	23030 T	SP 29
031124-10	SP 96	2027590	SP 95	23030 X	SP 29
031135-10	SP 59	2027690	SP 66, SP 102, SP 103	23110 ONE	SP 36, SP 37
031200-03	SP 93	2028090	SP 102, SP 103	23110 ONF	SP 36, SP 37
031210-03	SP 93	20300034	SP 96	23110 ONG	SP 37
031220-03	SP 100	20300042	SP 99	23110 ONH	SP 36, SP 37
031447-03	SP 94	20300044	SP 99	23110 RG	SP 37
031520-03	SP 95	20300045	SP 98	23125 ONG	SP 37
031951-10	SP 95	20300046	SP 98	23125 RG	SP 37
10432 E	SP 101	20300180	SP 95, SP 97, SP 99	23161 ONE	SP 36
10432 N	SP 101	20300181	SP 99	23161 ONF	SP 36
10432 T	SP 101	20300184	SP 93	23161 ONH	SP 36
10468 C	SP 70	20300482	SP 97	23210 MSG	SP 37
1067800	SP 98	20300580	SP 96	23262 MSG	SP 37
1069400	SP 100	20321008	SP 98	23400 AD	SP 38
1069500	SP 100	20321020	SP 98	23400 BD	SP 38
11025 XE	SP 73, SP 75	20330088	SP 97, SP 98	23400 UD	SP 38
11292 VP	SP 71	20330301-1	SP 97	23460 LHG	SP 60
11292 VPU	SP 71	20330320-1	SP 97	23500 CD	SP 38
11292 VSK	SP 71	20330340	SP 97	24941 H	SP 46
11292 VSUK	SP 71	20330341	SP 97	24941 HB	SP 46
11603 G1	SP 13	20330393	SP 97	24941 HBS	SP 46
11603 G5	SP 12	20400030	SP 93, SP 94	24941 HC	SP 46
11603 L1	SP 20	20530008	SP 104	24941 HCS	SP 46
11603-X2	SP 20	20530031	SP 104	24941 HS	SP 46
11603-XV2	SP 12	20532201	SP 103	24941 HT	SP 46
13242 LX	SP 73, SP 74, SP 75, SP 76	20532201 C	SP 103	24941 HTS	SP 46
13242 XL	SP 71	20532201-010	SP 103	25320001	SP 100
13820 NKS	SP 73	20532201C010	SP 103	25320001C	SP 100
13820 PKS	SP 73	20532220	SP 103	25320020	SP 100
13821 NKS	SP 73	20532220-010	SP 103	25320020C	SP 100
13821 PKS	SP 73	20532220C	SP 103	25320080	SP 100
13924 NKS	SP 75	20532220C010	SP 103	25320081	SP 100, SP 101
13924 PKS	SP 75	20701020-1	SP 66	25320082	SP 100, SP 101
13925 NKS	SP 75	20701074	SP 68	25320083	SP 100
13925 PKS	SP 75	20711030	SP 68	25320084	SP 100
13991 DA	SP 73, SP 75	2084290	SP 98	25320085	SP 100, SP 101
13991 SAV	SP 73, SP 75	23001 DB	SP 30	26003 AA	SP 4
13991 SRV	SP 73, SP 74, SP 75, SP 76	23004 A4	SP 29	26003 ACA	SP 5
13991 SSV	SP 73, SP 74, SP 75, SP 76	23004 A5	SP 29	26003 AE	SP 5
13991 SW	SP 94	23005 ID	SP 30	26003 AEA	SP 4
13992 BS	SP 94	23010 P	SP 30	26003 AEE	SP 5
1815490	SP 93	23010 PA	SP 30	26003 AS	SP 5
1858390	SP 93	23010 SA	SP 30	26003 ASE	SP 5
20014130	SP 94	23030 D	SP 29	26003 BA	SP 4
20016230	SP 66	23030 FA	SP 29	26003 BCA	SP 5
20090170	SP 66, SP 93, SP 94, SP 95, SP 97, SP 102	23030 P	SP 29	26003 BEA	SP 4
		23030 PA	SP 29	26003 FA	SP 4
		23030 S	SP 29	26003 FEA	SP 4
		23030 SA	SP 29	26007 AA	SP 6

Изделие	Страница	Изделие	Страница	Изделие	Страница
26007 BA	SP 6	26168 DG	SP 83	26168 QN	SP 82
26008 AA	SP 6	26168 DH	SP 83	26168 TN	SP 86
26008 BA	SP 6	26168 DK	SP 83	26168 TNA	SP 86
26011 AA	SP 6	26168 DN	SP 83	26168 TNB	SP 86
26011 BA	SP 6	26168 DP	SP 83	26168 TNC	SP 86
26020 HL	SP 27	26168 DR	SP 83	26168 TND	SP 86
26020 HM	SP 27	26168 DZ	SP 85	26168 TNE	SP 86
26020 HP	SP 27	26168 DZA	SP 85	26168 TNS	SP 85
26020 OE	SP 27	26168 DZB	SP 85	26168 UL	SP 82
26020 OM	SP 27	26168 DZC	SP 85	26168 UN	SP 82
26034 AA	SP 7	26168 DZD	SP 85	26168 US	SP 82
26034 V	SP 7, SP 8	26168 DZE	SP 85	26168 V	SP 85
26038 AA	SP 8	26168 J	SP 86	26168 Z	SP 85
26046 AA	SP 6	26168 JA	SP 86	26168 ZA	SP 85
26046 BA	SP 6	26168 JB	SP 86	26168 ZB	SP 85
26046 FA	SP 6	26168 JC	SP 86	26168 ZC	SP 85
26048 ASA	SP 4	26168 JE	SP 86	26168 ZD	SP 85
26048 BSA	SP 4	26168 JF	SP 86	26168 ZE	SP 85
26048 FSA	SP 4	26168 JG	SP 86	26168 ZG	SP 85
26075 AA	SP 9	26168 JI	SP 86	26168 ZH	SP 85
26075 V	SP 9	26168 JJ	SP 86	26168 ZI	SP 85
26120 J	SP 28	26168 JK	SP 86	26168 ZJ	SP 85
26120 JK	SP 28	26168 JL	SP 86	26168 ZM	SP 85
26120 JL	SP 28	26168 JM	SP 86	26168 ZP	SP 85
26120 JLL	SP 28	26168 JN	SP 86	26168 ZQ	SP 85
26120 XL	SP 28	26168 JO	SP 86	26168 ZT	SP 85
26167 ANL	SP 60	26168 JP	SP 86	26169 DO	SP 72
26167 ANS	SP 60	26168 JQ	SP 86	26169 KO	SP 72
26167 DFS	SP 41	26168 K	SP 84	26172 BN	SP 59
26167 DRS	SP 41	26168 KA	SP 84	26173 AM	SP 54
26167 DTS	SP 41	26168 KAS	SP 84	26173 BK	SP 59
26167 KFS	SP 41	26168 KB	SP 84	26173 BL	SP 59
26167 KRS	SP 41	26168 KC	SP 84	26173 BN	SP 59
26167 KS	SP 41	26168 KD	SP 84	26173 BT	SP 57, SP 59
26167 KTS	SP 41	26168 KE	SP 84	26173 CE	SP 51
26167 LNL	SP 51	26168 KF	SP 84	26173 CQ	SP 51
26167 LNS	SP 51	26168 KG	SP 84	26173 DQ	SP 51
26167 MNS	SP 52	26168 KL	SP 84	26173 KAF	SP 51
26167 NNL	SP 42	26168 KM	SP 84	26173 KAL	SP 51
26167 NNX	SP 42	26168 KO	SP 84	26173 KAR	SP 51
26167 RNL	SP 51	26168 KOA	SP 84	26173 KC	SP 52
26167 RNS	SP 51	26168 KOB	SP 84	26173 KG	SP 52
26167 SNL	SP 52	26168 KOC	SP 84	26173 KL	SP 52
26168 D	SP 83	26168 KOD	SP 84	26173 KPF	SP 52
26168 DA	SP 83	26168 KOE	SP 84	26173 KPL	SP 52
26168 DB	SP 83	26168 KR	SP 84	26173 KPR	SP 52
26168 DC	SP 83	26168 KS	SP 84	26173 QR	SP 51
26168 DD	SP 83	26168 QB	SP 82	26173 RA	SP 89
26168 DE	SP 83	26168 QG	SP 82	26173 SC	SP 51
26168 DF	SP 83	26168 QK	SP 82	26173 SD	SP 51

# Номерной указатель

## КОМПОНЕНТЫ / ЗАПАСНЫЕ ЧАСТИ

Изделие	Страница	Изделие	Страница	Изделие	Страница
26173 SE	SP 51	26296 HR	SP 40	26344 LNF	SP 65
26173 SKG	SP 52	26310035-335	SP 99	26344 LNG	SP 65
26173 SKL	SP 52	26310087	SP 99	26344 X	SP 65
26173 SP	SP 51	26331101-1	SP 95	26348	SP 62
26174 BN	SP 59	26331120-1	SP 95	26348 A	SP 62
26174 RA	SP 90	26331142	SP 95	26348 B	SP 62
26174 SQ	SP 55	26332 A	SP 63	26348 N	SP 62
26175 NE	SP 42	26332 B	SP 63	26348 Z	SP 62
26175 NL	SP 42	26332 C	SP 63	26520031	SP 104
26175 NS	SP 42	26332 D	SP 63	26520032	SP 104
26176 HK	SP 44	26332 E	SP 63	26520033	SP 104
26176 HY	SP 44	26332 F	SP 63	26520034	SP 104
26176 HZ	SP 44	26332 G	SP 63	26520035	SP 104
26178 KAF	SP 51	26332 J	SP 63	26520036	SP 104
26178 KAL	SP 51	26332 K	SP 63	26520037	SP 104
26178 KAR	SP 51	26332 L	SP 63	26520038	SP 104
26178 KPF	SP 52	26332 N	SP 63	26520039	SP 104
26178 KPL	SP 52	26332 P	SP 63	26520040	SP 104
26178 KPR	SP 52	26332 R	SP 63	26520041	SP 104
26183 E	SP 43	26332 T	SP 63	26520042	SP 104
26183 EN	SP 43	26332 TC	SP 63	26701001-1	SP 66
26183 M	SP 87	26332 TG	SP 63	26711054	SP 68, SP 69
26183 MA	SP 87, SP 88	26341 B	SP 64	26711254	SP 68, SP 69
26183 MB	SP 87, SP 88	26341 C	SP 64	26711513	SP 68
26183 MC	SP 87	26341 D	SP 64	26711514	SP 68
26183 MP	SP 88	26341 E	SP 64	26711515	SP 68
26183 MR	SP 88	26341 F	SP 64	26711530	SP 68
26183 N	SP 88	26341 K	SP 64	26711540	SP 68
26183 NA	SP 88	26341 N	SP 64	26711545	SP 68
26183 NC	SP 88	26341 P	SP 64	26711547	SP 68
26184 HM	SP 39	26341 R	SP 64	26711550	SP 68
26184 HR	SP 39	26341 S	SP 64	26711555	SP 68
26188 FA	SP 91	26342 AA	SP 64	26711557	SP 68
26188 FL	SP 91	26342 AB	SP 64	26711560	SP 68
26188 FT	SP 91	26342 AC	SP 64	26713037	SP 66, SP 67
26188 NB	SP 91	26342 AD	SP 64	26713039	SP 66, SP 67
26188 PM	SP 91	26342 AE	SP 64	26713050	SP 66, SP 67
26188 PP	SP 91	26342 FR	SP 64	26713150	SP 66, SP 67
26188 SA	SP 91	26342 KB	SP 64	26720 H	SP 66, SP 67
26190 A	SP 69	26342 KG	SP 64	26720 M	SP 66, SP 67
26190 AA	SP 69	26342 WA	SP 64	26720 P	SP 66, SP 67
26190 AB	SP 69	26344 L2	SP 65	26721 OB	SP 66, SP 67
26190 AC	SP 69	26344 LC	SP 65	26721 RC	SP 66
26190 AD	SP 69	26344 LD	SP 65	26721 TO	SP 66, SP 67
26193 D	SP 53	26344 LE	SP 65	26721 V	SP 66, SP 67
26193 DA	SP 53	26344 LNA	SP 65	26723 RC	SP 67
26193 DB	SP 53	26344 LNB	SP 65	26725 OB	SP 66, SP 67
26193 DC	SP 53	26344 LNC	SP 65	26725 RC	SP 66
26193 DD	SP 53	26344 LND	SP 65	26725 TO	SP 66, SP 67
26296 HM	SP 40	26344 LNE	SP 65	26725 V	SP 66, SP 67

Изделие	Страница	Изделие	Страница	Изделие	Страница
26785 RL	SP 43	30103 CM1	SP 17	30123 NL	SP 16
27023 VK	SP 72	30103 D	SP 26	30123 TS1	SP 10
27023 VR	SP 72	30103 G6	SP 12	30123 X	SP 16
27023 VS	SP 72	30103 H1	SP 14	30133	SP 50
27023 VT	SP 72	30103 H2	SP 14, SP 80	30140 DA	SP 22
27500	SP 85, SP 95, SP 97, SP 99	30103 H6	SP 27	30140 DB	SP 22
27550 C-10	SP 70	30103 H8	SP 14	30140 DD	SP 22
27550 E-10	SP 43	30103 HP	SP 93	30140 EB	SP 22
27550G-10	SP 40	30103 L1	SP 21	30140 EE	SP 22
27550L-10	SP 41	30103 M1	SP 19, SP 80	30140 FB	SP 22
27566 BL	SP 92	30103 M2	SP 19	30140 FE	SP 22
27650 C	SP 91	30103 MC	SP 80	30140 GB	SP 22
27651 AS	SP 33	30103 O	SP 27	30140 GE	SP 22
27710 LA	SP 92	30103 RE	SP 24	30140 HB	SP 22
27710 LH	SP 92	30103 S	SP 25	30140 HE	SP 22
27710 LI	SP 92	30103 SG	SP 87	30140 KA	SP 22
27710 LL	SP 92	30103 SK	SP 87	30141 AA	SP 23
28035 H	SP 70	30103 TM	SP 10	30141 DB	SP 23
28172 HK	SP 61	30103 V1	SP 87	30141 HB	SP 23
28172 HR	SP 61	30103 V2	SP 87	30141 HE	SP 23
28172 HRS	SP 61	30103-X10	SP 18, SP 19, SP 21, SP 23, SP 87	30142 HB	SP 23
28172 HZ	SP 61	30103-XDA10	SP 29	30160 A1	SP 18, SP 80
28175 YR	SP 59	30103-XV10	SP 12	30160 ACL	SP 80
28272 HA	SP 61	30105 H2	SP 15	30160 C3	SP 17
28272 HB	SP 61	30105 K1	SP 15	30160 CL	SP 80
28272 HC	SP 61	30106 H2	SP 15	30160 D	SP 26
28272 HD	SP 61	30106 K1	SP 15	30160 G1	SP 13
28378 CH	SP 70	30108 G6	SP 12	30160 G2	SP 13
29100	SP 13, SP 31, SP 32, SP 33, SP 34, SP 35, SP 37, SP 38, SP 41, SP 43, SP 48, SP 50, SP 54, SP 56, SP 78, SP 79, SP 81, SP 87	30108 H2	SP 14	30160 G3	SP 13
29100 BX	SP 12	30108 M1	SP 20	30160 G5	SP 12
29100 G	SP 13	30108 S	SP 25	30160 G6	SP 12
29100 GX	SP 12	30108-X13	SP 20	30160 H1	SP 14
29100 R	SP 13	30108-XV13	SP 12	30160 H2	SP 14
29100 SX	SP 12	30114 G5	SP 12	30160 H6	SP 80
2911590	SP 96	30114 G6	SP 12	30160 L1	SP 21
30101 A1	SP 18	30114-X3	SP 22	30160 M1	SP 20, SP 80
30101 H2	SP 14	30114-XV3	SP 12, SP 29	30160 MCL	SP 80
30101 M1	SP 19	30117 A1	SP 18	30160 RE	SP 24
30101-X6	SP 18, SP 19	30117 G1	SP 13	30160 S	SP 25
30103 A1	SP 18, SP 27, SP 80, SP 87	30117 G2	SP 13	30160 TK	SP 10
30103 AC	SP 80	30117 G3	SP 13	30160 TM	SP 10
30103 AO	SP 27	30117 L1	SP 21	30160-X5	SP 18, SP 20, SP 21, SP 22, SP 23, SP 24, SP 30
30103 C	SP 80	30117 T2	SP 10	30160-XV5	SP 12, SP 29
30103 C2	SP 27	30120 L1	SP 21	30173 A	SP 54
30103 C3	SP 17	30120 NL	SP 16	30178 A	SP 54
		30120 T8	SP 11	30200 FNS	SP 51
		30120 T9	SP 11	30210 KJS	SP 35
		30120 X	SP 16	30210 MSS	SP 35
		30123 L1	SP 21		

# Номерной указатель

## КОМПОНЕНТЫ / ЗАПАСНЫЕ ЧАСТИ

Изделие	Страница	Изделие	Страница	Изделие	Страница
30214 K	SP 13	31100 M	SP 32, SP 33, SP 50	33346 EK	SP 55
30217 K	SP 13	31103 H1	SP 14	33400	SP 31
30240 AS	SP 35	31108 H1	SP 14	33400 CM	SP 31
30310 ONU	SP 35	31110 MD	SP 81	33400 M	SP 32
30410 ONU	SP 35	31110 MW	SP 79	33500	SP 32, SP 72, SP 87
30440 ET	SP 56	31110 PF	SP 33	33500 CM	SP 32
30440 GA	SP 56	31110 PS	SP 33	33500 G	SP 48
30440 LR	SP 56	31110 RE	SP 50	33500 M	SP 32, SP 78
30444 A	SP 56	31110 UL	SP 79	33510 FS	SP 87
30444 ET	SP 56	31143 REM	SP 50	33510 H	SP 48
30444 GA	SP 56	31151 MD	SP 81	33510 PG	SP 72
30444 H	SP 56	31151 MW	SP 79	33510 PT	SP 34
30444 LR	SP 56	31151 UL	SP 79	33510 UM	SP 69
30510 PX	SP 72	31160 H1	SP 14	33531 PG	SP 72
30510 PY	SP 48	31161 PF	SP 33	33532 FS	SP 87
30529	SP 39	31161 PSM	SP 33	33541 H	SP 48
30535	SP 39	31300	SP 31, SP 33	33550	SP 69
30623	SP 49, SP 78	31300 M	SP 32, SP 50	33552 UM	SP 68
30623 F	SP 47	31310 RE	SP 50	33553 UM	SP 66, SP 67, SP 69
30623 FP	SP 47	31343 REM	SP 50	33590	SP 69
30623 G	SP 48	32121	SP 34	33592 UM	SP 68
30623 GB	SP 48	32121 H	SP 34	33593 UM	SP 66, SP 67, SP 69
30623 GK	SP 49	32121 K	SP 34	37112 A	SP 58
30623 HA	SP 48	32340	SP 34	37112 D	SP 58
30623 I	SP 48	32340 PT	SP 34	37112 RV	SP 58
30623 K	SP 49	32540	SP 34	37113 A	SP 58
30623 KL	SP 49	32540 PT	SP 34	37113 D	SP 58
30623 R	SP 78	33120 T	SP 33	37260 LH	SP 60
30623 T	SP 48	33125 P	SP 36, SP 37	37270 DB	SP 44
30623 U	SP 45	33131	SP 72, SP 78	37270 DL	SP 44
30623 UA	SP 45	33131 T	SP 33	37270 SC	SP 44
30623 UH	SP 45	33132	SP 87	37360 CP	SP 60
30623 UI	SP 45	33141 H	SP 48	37360 LH	SP 60
30623 ULI	SP 45	33144	SP 31	37360 PB	SP 60
30623 UR	SP 45	33145	SP 31, SP 53	37360 SC	SP 60
30623 URA	SP 45	33146	SP 55	37370 DB	SP 44
30623 URI	SP 45	33151	SP 79, SP 81	37370 DH	SP 44
30623 URL	SP 45	33161	SP 33	37370 DL	SP 44
30623 US	SP 45	33162	SP 69	37370 DU	SP 44
30623 V	SP 78	33200	SP 31	37370 GC	SP 44
30623 VL	SP 48	33200 M	SP 32	37370 SC	SP 44
30623 VR	SP 78	33300	SP 31, SP 33	37460 LH	SP 60
30675 ND	SP 42	33300 CM	SP 31	37470 DB	SP 44
30775 UF	SP 42	33300 M	SP 32, SP 53, SP 55	37470 DL	SP 44
30775 UFG	SP 42	33310 EK	SP 55	37470 SC	SP 44
30775 UFP	SP 42	33310 PT	SP 34	37560 LH	SP 60
30775 UFS	SP 42	33310 S	SP 33	38112 C	SP 59
30804	SP 57	33310 SR	SP 53	38112 CS	SP 59
30805	SP 57	33331 ST	SP 33	38151	SP 79, SP 81
31100	SP 31, SP 79, SP 81	33345 SR	SP 53	38151 P	SP 37

Изделие	Страница	Изделие	Страница	Изделие	Страница
38600	SP 38, SP 81	5911902	SP 49, SP 89, SP 90	6860290	SP 101
38610 MD	SP 81	5917800	SP 40	6885390	SP 15
38610 MW	SP 81	5917900	SP 44, SP 60	6885490	SP 15, SP 69
38610 ON	SP 81	5918710	SP 53	6916191	SP 14
38651 MD	SP 81	5925900	SP 74, SP 76, SP 77	6919891	SP 41
38651 MW	SP 81	5927500	SP 74, SP 76	6979091	SP 57
38651 ON	SP 81	5931500	SP 77	6985691	SP 7, SP 8, SP 10, SP 11, SP 14, SP 15, SP 28, SP 29, SP 30, SP 70, SP 71
38700	SP 38	59351111018	SP 95	6985991	SP 15, SP 69
38710 MWG	SP 37, SP 38	5944500	SP 73, SP 74, SP 76	7072390	SP 39, SP 42
38710 ONG	SP 37, SP 38	5967402	SP 83	7080690	SP 19, SP 20
38752 MWG	SP 37	5983002	SP 54	7137295	SP 10
38752 ONG	SP 37	600007	SP 98	7137595	SP 10
38810 MD	SP 38	600008	SP 98	7207591	SP 27
38810 MW	SP 38	6011590	SP 39, SP 40, SP 41, SP 48, SP 51, SP 52, SP 54, SP 55, SP 70, SP 78	7207691	SP 27
38810 ON	SP 38, SP 79	6019695	SP 31	7228790	SP 24
38810 PT	SP 38	6062295	SP 17	7302990	SP 19
38851 ON	SP 79	6089590	SP 18	7342490	SP 41
38910 MD	SP 38	6127090	SP 18, SP 23, SP 24	7351090	SP 25, SP 26
38910 MW	SP 38	6127290	SP 92	7351190	SP 25, SP 26
38910 ON	SP 38	6127390	SP 21	7351490	SP 25, SP 26
39510 GV	SP 66, SP 67	6127590	SP 7, SP 8, SP 16	7354591	SP 72
400 A	SP 66, SP 100, SP 102, SP 103	6127690	SP 17, SP 25	7362691	SP 85
400 B	SP 103	6127790	SP 9	7385590	SP 25, SP 26
4720115	SP 74, SP 76	6127890	SP 22	7391190	SP 17, SP 25
4723655	SP 73, SP 75	6154995	SP 88	7413795	SP 25
49003 AE	SP 5	6236195	SP 15	7415690	SP 19, SP 20
49310 DJ	SP 78	6251291	SP 89	7430790	SP 25, SP 26
49310 DK	SP 78	6251391	SP 89, SP 90	7482790	SP 25
49310 DL	SP 78	6251491	SP 89	7482990	SP 25
49310 SB	SP 78	6251791	SP 90	7616690	SP 16, SP 22
49310 SC	SP 78	6266690	SP 44, SP 57	7648291	SP 58
49310 VC	SP 78	6266691	SP 44, SP 57	7694891	SP 89, SP 90
495 F	SP 4, SP 5, SP 6, SP 7, SP 8, SP 9	6276091	SP 42	7694991	SP 89
495 G	SP 4, SP 5, SP 6, SP 7, SP 8, SP 9	6300790	SP 59	7695191	SP 90
49510 DD	SP 78	6300890	SP 59	7695291	SP 90
49531 DD	SP 78	6300990	SP 59	7705190	SP 13
5500735	SP 71, SP 74, SP 76	6310991	SP 89	7720590	SP 7, SP 8, SP 9, SP 16, SP 20, SP 21, SP 24
5682456	SP 77	6311890	SP 89, SP 90	7762691	SP 31
5901910	SP 89, SP 90	6353591	SP 59	7909890	SP 31, SP 32, SP 48, SP 56
5903000	SP 60	6376990	SP 7, SP 8, SP 28, SP 70	7914890	SP 9
5903110	SP 59	6441791	SP 9	7944790	SP 31, SP 32, SP 48, SP 56
5904310	SP 54	6509791	SP 41	7962190	SP 21, SP 24, SP 69, SP 86
5904900	SP 49	6545290	SP 27	7978390	SP 83
5905098	SP 19, SP 20, SP 39, SP 54	6545690	SP 27	7978490	SP 83
5905610	SP 44, SP 57	6681291	SP 47	8034490	SP 16
5907900	SP 71, SP 74, SP 76	6681391	SP 47		
5910600	SP 82	6808995	SP 86		

# Номерной указатель

## КОМПОНЕНТЫ / ЗАПАСНЫЕ ЧАСТИ

Изделие	Страница	Изделие	Страница	Изделие	Страница
8133590	SP 60	8460190	SP 15	TL 100	SP 94
8236791	SP 58	8464790	SP 17	TL 100 S1	SP 94
8248091	SP 85	8475290	SP 69	UI 400	SP 93
8296591	SP 10	8515090	SP 10, SP 28, SP 30, SP 71	UI 400 S1	SP 93
8296691	SP 10			UI 500	SP 93
8401290	SP 58, SP 59	8541890	SP 29	UI 500 S1	SP 93
8401390	SP 58	9562890	SP 54	UP 501	SP 94
8407390	SP 17	9562990	SP 54	UP 501 S1	SP 94
8428590	SP 14	ET35-91-090	SP 61	UP 501 S3	SP 94
8458190	SP 10, SP 11, SP 14, SP 15, SP 30	TL 001	SP 94		
		TL 002	SP 94		

# Оптика

Оптика HOPKINS®

Компоненты / Запасные части

Страница в каталоге

26048 ASA	Оптика HOPKINS® прямого видения 0°	34, 256
26048 BSA	Оптика HOPKINS® передне-бокового видения 30°	34, 256
26048 FSA	Оптика HOPKINS® 45°	34, 256

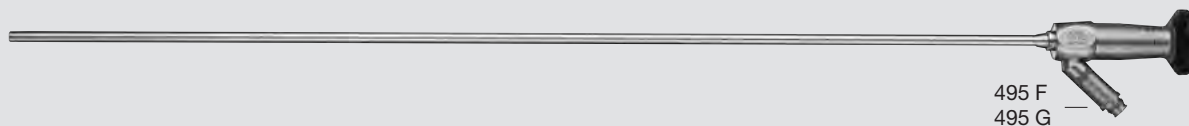

## Запасные части



495 F  
**Штырьковый разъем,**  
Ø 9 мм, для оптоволокон-  
ного световода Wolf



495 G  
**Резьбовой разъем,**  
для оптоволоконных  
световодов KARL STORZ  
и Olympus Corporation

Компоненты / Запасные части

Страница в каталоге

26003 AA	Оптика HOPKINS® прямого видения 0°, крупноформатная	35
26003 AEA	Оптика HOPKINS® прямого видения 0°, крупноформатная	35, 257
26003 BA	Оптика HOPKINS® передне-бокового видения 30°, крупноформатная	35
26003 BEA	Оптика HOPKINS® передне-бокового видения 30°, крупноформатная	35, 257
26003 FA	Оптика HOPKINS® 45°, крупноформатная	35
26003 FEA	Оптика HOPKINS® 45°, крупноформатная	35, 257

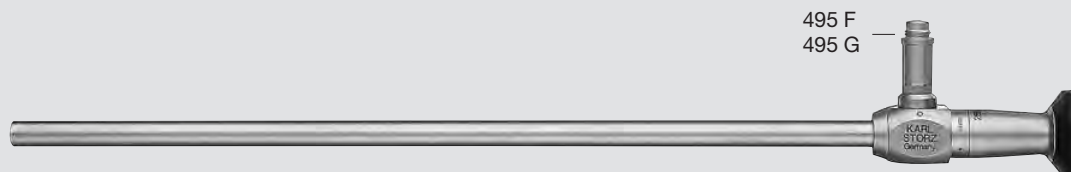

## Запасные части



495 F  
**Штырьковый разъем,**  
Ø 9 мм, для оптоволокон-  
ного световода Wolf



495 G  
**Резьбовой разъем,**  
для оптоволоконных  
световодов KARL STORZ  
и Olympus Corporation

# Оптика

Оптика HOPKINS®

Компоненты / Запасные части

Страница в каталоге

26003 AE	Оптика HOPKINS® ENDOCAMELEON®	31
26003 AEE	Оптика HOPKINS® ENDOCAMELEON®	31
26003 AS	Оптика HOPKINS® ENDOCAMELEON®	259
26003 ASE	Оптика HOPKINS® ENDOCAMELEON®	259
49003 AE	Оптика HOPKINS® ENDOCAMELEON®	347



## Запасные части



495 F  
**Штырьковый разъем,**  
Ø 9 мм, для оптоволокон-  
ного световода Wolf



495 G  
**Резьбовой разъем,**  
для оптоволоконных  
световодов KARL STORZ  
и Olympus Corporation

Компоненты / Запасные части

Страница в каталоге

26003 ACA	Оптика HOPKINS® прямого видения 0°, крупноформатная	39
26003 BCA	Оптика HOPKINS® передне-бокового видения 30°, крупноформатная	39

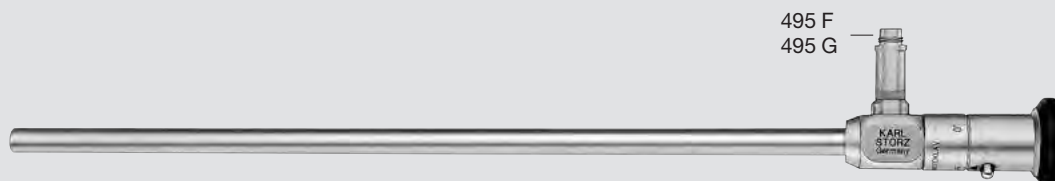

## Запасные части



495 F  
**Штырьковый разъем,**  
Ø 9 мм, для оптоволокон-  
ного световода Wolf



495 G  
**Резьбовой разъем,**  
для оптоволоконных  
световодов KARL STORZ  
и Olympus Corporation

# Оптика

Оптика HOPKINS®

Компоненты / Запасные части

Страница в каталоге

26007 AA	Оптика HOPKINS® прямого видения 0°, крупноформатная	32
26007 BA	Оптика HOPKINS® передне-бокового видения 30°, крупноформатная	32
26008 AA	Оптика HOPKINS® прямого видения 0°	32
26008 BA	Оптика HOPKINS® передне-бокового видения 30°	32
26011 AA	Оптика HOPKINS® прямого видения 0°, крупноформатная	33
26011 BA	Оптика HOPKINS® передне-бокового видения 30°, крупноформатная	33



## Запасные части



495 F  
**Штырьковый разъем,**  
Ø 9 мм, для оптоволокон-  
ного световода Wolf



495 G  
**Резьбовой разъем,**  
для оптоволоконных  
световодов KARL STORZ  
и Olympus Corporation

Компоненты / Запасные части

Страница в каталоге

26046 AA	Оптика HOPKINS® прямого видения 0°, крупноформатная	33
26046 BA	Оптика HOPKINS® передне-бокового видения 30°	33, 360, 366
26046 FA	Оптика HOPKINS® 45°, крупноформатная	33

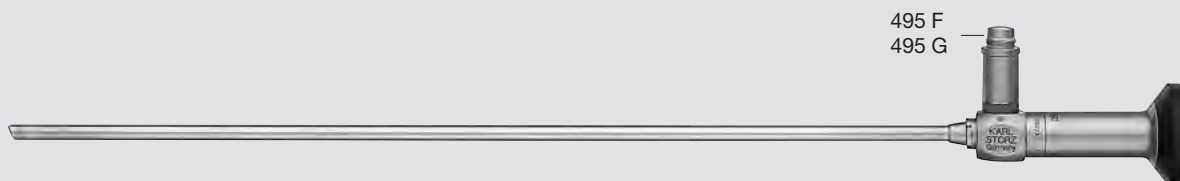

## Запасные части



495 F  
**Штырьковый разъем,**  
Ø 9 мм, для оптоволокон-  
ного световода Wolf



495 G  
**Резьбовой разъем,**  
для оптоволоконных  
световодов KARL STORZ  
и Olympus Corporation

# Оптика

Оптика HOPKINS® с рабочим каналом

Компоненты / Запасные части

Страница в каталоге

26034 AA

Оптика HOPKINS® прямого видения 0°

40

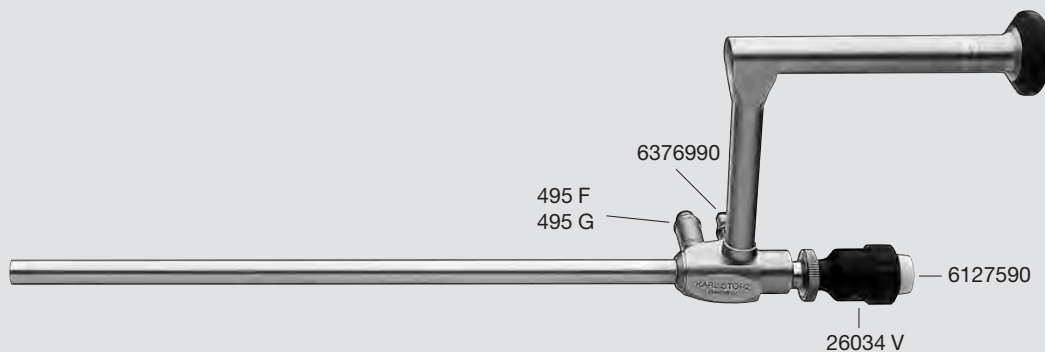

## Запасные части



26034 V  
**Адаптер**, с силиконовым лепестковым клапаном, для рабочего канала



6376990  
**Кран**, для разъема для промывания



495 F  
**Штырьковый разъем**, Ø 9 мм, для оптоволоконного световода Wolf



6985691  
**Пружинный колпачок**



495 G  
**Резьбовой разъем**, для оптоволоконных световодов KARL STORZ и Olympus Corporation



7720590  
**Силиконовый лепестковый уплотнитель**



6127590  
**Уплотнительный колпачок**, (50/4)

# Оптика

Оптика HOPKINS® с рабочим каналом

Компоненты / Запасные части

Страница в каталоге

26038 AA

Оптика HOPKINS® прямого видения 0°

40

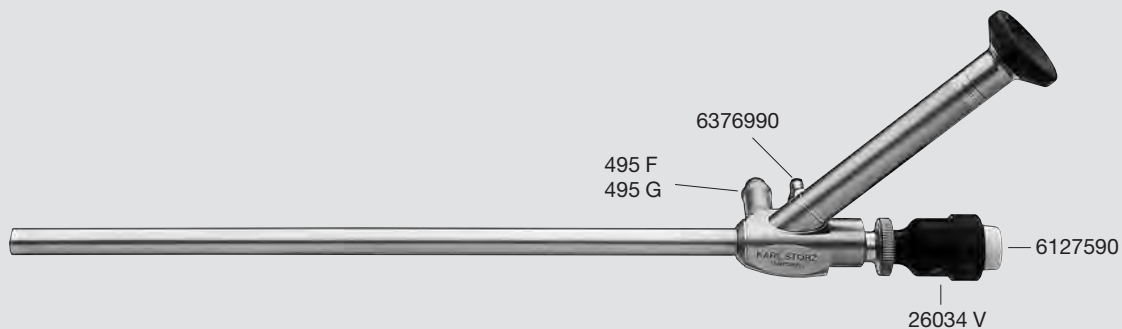

## Запасные части



26034 V  
**Адаптер**, с силиконовым лепестковым клапаном, для рабочего канала



6376990  
**Кран**, для разъема для промывания



495 F  
**Штырьковый разъем**, Ø 9 мм, для оптоволоконного световода Wolf



6985691  
**Пружинный колпачок**



495 G  
**Резьбовой разъем**, для оптоволоконных световодов KARL STORZ и Olympus Corporation



7720590  
**Силиконовый лепестковый уплотнитель**



6127590  
**Уплотнительный колпачок**, (50/4)

# Оптика

Оптика HOPKINS® с рабочим каналом

Компоненты / Запасные части

Страница в каталоге

26075 AA

Оптика HOPKINS® прямого видения 6°, широкоугольная

41

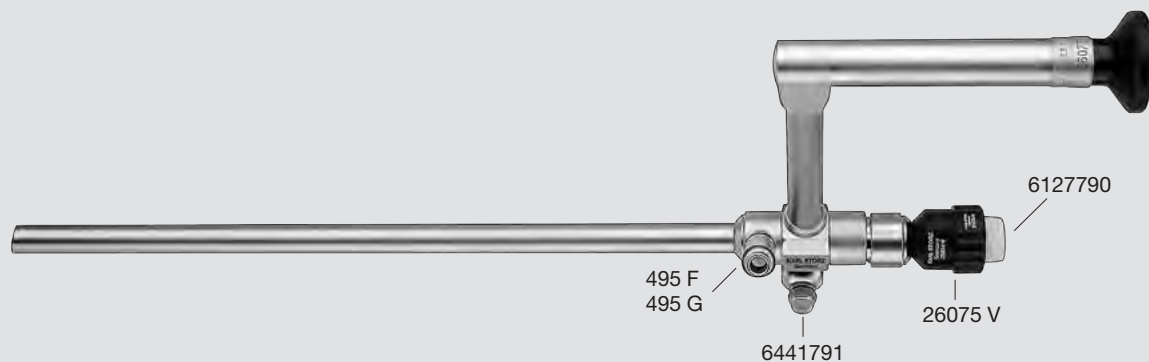

## Запасные части



26075 V  
**Адаптер**, с силиконовым лепестковым клапаном, для рабочего канала



6441791  
**Пружинный колпачок**



495 F  
**Штырьковый разъем**, Ø 9 мм, для оптоволоконного световода Wolf



7720590  
**Силиконовый лепестковый уплотнитель**



495 G  
**Резьбовой разъем**, для оптоволоконных световодов KARL STORZ и Olympus Corporation



7914890  
**Кран**



6127790  
**Уплотнительный колпачок**, (50/6)

# Троакары

## Канюли троакара

Компоненты / Запасные части

Страница в каталоге

30160 TM	Канюля троакара
30160 TK	Канюля троакара
30103 TM	Канюля троакара

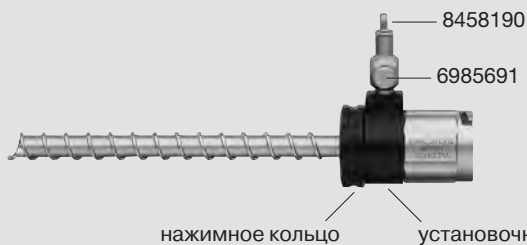

49
49
51

### Запасные части



6985691  
**Пружинный колпачок**



8458190  
**Кран**

запасная часть для 30160 TM/TK



8296591  
**Установочное кольцо, с краном и прокладочным кольцом**

запасная часть для 30103 TM



8296691  
**Установочное кольцо, с краном и прокладочным кольцом**



7137295  
**Нажимное кольцо**



7137595  
**Нажимное кольцо**

Компоненты / Запасные части

Страница в каталоге

30117 T2	Канюля троакара
----------	-----------------

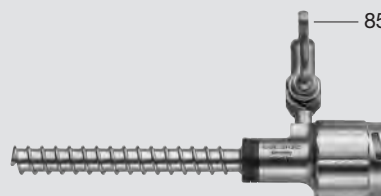

48
----

### Запасные части



6985691  
**Пружинный колпачок**



8515090  
**Кран**

Компоненты / Запасные части

Страница в каталоге

30123 TS1	Канюля троакара
-----------	-----------------

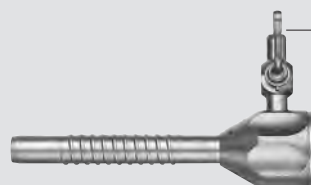

65
----

### Запасные части



6985691  
**Пружинный колпачок**



8458190  
**Кран**

# Троакары

Канюли троакара

Компоненты / Запасные части

Страница в каталоге

30120 T8

Канюля троакара

50

30120 T9

Канюля троакара

50



## Запасные части



6985691

Пружинный колпачок



8458190

Кран

# Троакары

Канюли троакара

Компоненты / Запасные части

Страница в каталоге

11603 G5	Канюля троакара	55
30114 G5	Канюля троакара	56
30114 G6	Канюля троакара	56
30160 G5	Канюля троакара	57
30160 G6	Канюля троакара	57
30103 G6	Канюля троакара	58, 348
30108 G6	Канюля троакара	59



## Запасные части для 11603 G5



11603-XV2  
**Уплотнитель клапана**,  
одноразовый,  
10 шт./упаковка,  
цветовой код: синий



29100 BX  
**Заглушка**, для переходника  
с замком LUER, синяя,  
10 шт./упаковка

## Запасные части для 30114 G5/G6



30114-XV3  
**Уплотнитель клапана**,  
одноразовый,  
10 шт./упаковка,  
цветовой код: зеленый



29100 GX  
**Заглушка**, для переходника  
с замком LUER, зеленая,  
10 шт./упаковка

## Запасные части для 30160 G5/G6



30160-XV5  
**Уплотнитель клапана**,  
одноразовый,  
10 шт./упаковка,  
цветовой код: черный



29100 SX  
**Заглушка**, для переходника  
с замком LUER, черная,  
10 шт./упаковка

## Запасные части для 30103 G6

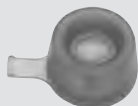

30103-XV10  
**Уплотнитель клапана**,  
одноразовый,  
10 шт./упаковка,  
цветовой код: зеленый



29100 GX  
**Заглушка**, для переходника  
с замком LUER, зеленая,  
10 шт./упаковка

## Запасные части для 30108 G6

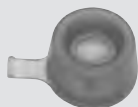

30108-XV13  
**Уплотнитель клапана**,  
одноразовый,  
10 шт./упаковка,  
цветовой код: синий



29100 BX  
**Заглушка**, для переходника  
с замком LUER, синяя,  
10 шт./упаковка

# Троакары

Канюли троакара

Компоненты / Запасные части

Страница в каталоге

30214 K	Канюля троакара Low-Friction	68, 278
30217 K	Канюля троакара Low-Friction	68, 278

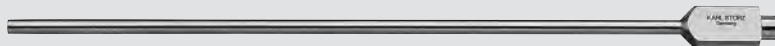

## Запасные части

запасная часть для 30214 K

запасная часть для 30217 K



29100 G  
**Заглушка**, 10 шт./упаковка,  
автоклавируемая,  
цветовой код: зеленый



29100 R  
**Заглушка**, 10 шт./упаковка,  
автоклавируемая,  
цветовой код: красный

Компоненты / Запасные части

Страница в каталоге

11603 G1	Канюля троакара	62
30117 G1	Канюля троакара	63
30117 G2	Канюля троакара	63
30117 G3	Канюля троакара	63
30160 G1	Канюля троакара	64
30160 G2	Канюля троакара	64
30160 G3	Канюля троакара	64

29100



## Запасная часть



29100  
**Заглушка**, для разъема  
для промывания и чистки  
с замком LUER, черная,  
автоклавируемая,  
10 шт./упаковка

# Троакары

## Канюли троакара

Компоненты / Запасные части

Страница в каталоге

30101 H2	Канюля троакара	401
30103 H1	Канюля троакара	70
30103 H2	Канюля троакара	70, 349
30108 H2	Канюля троакара	72
30160 H1	Канюля троакара	69
30160 H2	Канюля троакара	69
31160 H1	Канюля троакара	74
31103 H1	Канюля троакара	74
31108 H1	Канюля троакара	74



### Запасные части



6985691  
Пружинный колпачок



8458190  
Кран

Компоненты / Запасные части

Страница в каталоге

30103 H8	Канюля троакара	71
----------	-----------------	----



### Запасные части



6916191  
Колпачок пружины



8428590  
Кран

# Троакары

Канюли троакара

Компоненты / Запасные части

Страница в каталоге

30105 H2

Канюля троакара

73

30105 K1

Автоматический клапан

73

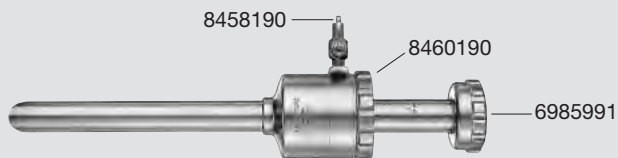

## Запасные части



6985691  
Пружинный колпачок



6885490  
Уплотнитель, Ø 15 мм



8458190  
Кран



6236195  
Уплотнитель



8460190  
Накидная гайка



6985991  
Накидная гайка

Компоненты / Запасные части

Страница в каталоге

30106 H2

Канюля троакара

73

30106 K1

Автоматический клапан

73

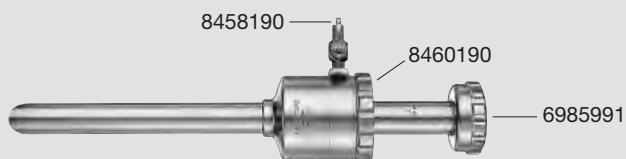

## Запасные части



6985691  
Пружинный колпачок



6885390  
Уплотнитель, Ø 22 мм



8458190  
Кран



6236195  
Уплотнитель



8460190  
Накидная гайка



6985991  
Накидная гайка

# Троакары

Канюли троакара

Компоненты / Запасные части

Страница в каталоге

30120 NL

Канюля троакара

66, 275

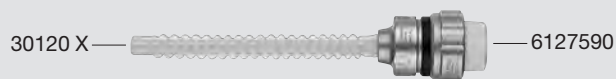

## Запасные части



6127590  
**Уплотнительный колпачок, (50/4)**



7720590  
**Силиконовый лепестковый уплотнитель**



30120 X  
**Пластмассовая канюля, автоклавируемая, 5 шт./упаковка**

Компоненты / Запасные части

Страница в каталоге

30123 NL

Канюля троакара

66



## Запасные части



7616690  
**Уплотнительный колпачок, (60/10)**



8034490  
**Силиконовый лепестковый уплотнитель**



30123 X  
**Пластмассовая канюля, автоклавируемая, 5 шт./упаковка**

# Троакары

Конусы

Компоненты / Запасные части

Страница в каталоге

**30103 CM1**    **Металлический конус**

45

6062295



— 7391190

## Запасные части



6062295  
**Конус**



7391190  
**Уплотнительный  
колпачок, (60/12)**

Компоненты / Запасные части

Страница в каталоге

**30160 C3**    **Конус**

45

8464790



— 6127690

## Запасные части



8464790  
**Конус, рифленый**



6127690  
**Уплотнительный  
колпачок, (50/5)**

Компоненты / Запасные части

Страница в каталоге

**30103 C3**    **Конус**

45

8407390



— 7391190

## Запасные части



8407390  
**Конус, рифленый**



7391190  
**Уплотнительный  
колпачок, (60/12)**

# Троакары

Автоматические клапаны

Компоненты / Запасные части

Страница в каталоге

**30101 A1 Автоматический клапан**

401

**Запасная часть**



30101-X6  
**Набор уплотнителей,**  
для инструментов размером  
6 мм, 10 шт./упаковка,  
цветовой код: желтый



— 30101-X6

Компоненты / Запасные части

Страница в каталоге

**30103 A1 Автоматический клапан**

70

**Запасная часть**



30103-X10  
**Набор уплотнителей,**  
для инструментов размером  
10 мм, 10 шт./упаковка,  
цветовой код: зеленый



— 30103-X10

Компоненты / Запасные части

Страница в каталоге

**30117 A1 Автоматический клапан**

48

**Запасные части**



6089590  
**Уплотнитель,**  
грибовидный



6127090  
**Уплотнительный**  
**колпачок, (40/3)**



6089590 —

— 6127090

Компоненты / Запасные части

Страница в каталоге

**30160 A1 Автоматический клапан**

69

**Запасная часть**



30160-X5  
**Набор уплотнителей,**  
для инструментов  
размером 5 и 5,5 мм,  
10 шт./упаковка,  
цветовой код: черный



— 30160-X5

# Троакары

Мультифункциональные клапаны

Компоненты / Запасные части

Страница в каталоге

**30101 M1**      **Мультифункциональный клапан**

401

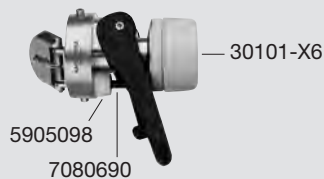

## Запасные части



5905098  
**Уплотнительный колпачок, малый**



7080690  
**Толкатель**



30101-X6  
**Набор уплотнителей,**  
для инструментов размером  
6 мм, 10 шт./упаковка,  
цветовой код: желтый

Компоненты / Запасные части

Страница в каталоге

**30103 M1**      **Мультифункциональный клапан**

51, 70, 74, 349

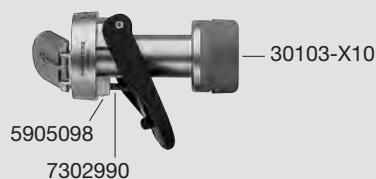

## Запасные части



5905098  
**Уплотнительный колпачок, малый**



7302990  
**Толкатель**



30103-X10  
**Набор уплотнителей,**  
для инструментов размером  
10 мм, 10 шт./упаковка,  
цветовой код: зеленый

Компоненты / Запасные части

Страница в каталоге

**30103 M2**      **Мультифункциональный клапан**

71

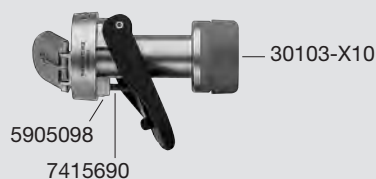

## Запасные части



5905098  
**Уплотнительный колпачок, малый**



7415690  
**Толкатель**



30103-X10  
**Набор уплотнителей,**  
для инструментов размером  
10 мм, 10 шт./упаковка,  
цветовой код: зеленый

# Троакары

Мультифункциональные клапаны,  
силиконовые лепестковые клапаны

Компоненты / Запасные части

Страница в каталоге

**30108 M1**      **Мультифункциональный клапан**

72, 74

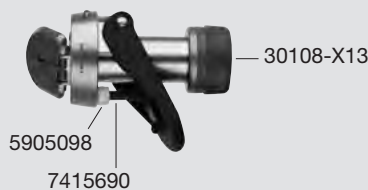

## Запасные части



5905098  
**Уплотнительный колпачок, малый**



7415690  
**Толкатель**



30108-X13  
**Набор уплотнителей,**  
для инструментов размером  
13 мм, 10 шт./упаковка,  
цветовой код: синий

Компоненты / Запасные части

Страница в каталоге

**30160 M1**      **Мультифункциональный клапан**

49, 69, 74



## Запасные части



5905098  
**Уплотнительный колпачок, малый**



7080690  
**Толкатель**



30160-X5  
**Набор уплотнителей,**  
для инструментов  
размером 5 и 5,5 мм,  
10 шт./упаковка,  
цветовой код: черный

Компоненты / Запасные части

Страница в каталоге

**11603 L1**      **Силиконовый лепестковый клапан**

62



## Запасные части



11603-X2  
**Набор уплотнителей,**  
для инструментов размером  
2 мм, 10 шт./упаковка,  
цветовой код: синий



7720590  
**Силиконовый лепестковый уплотнитель**

# Троакары

Силиконовые лепестковые клапаны

Компоненты / Запасные части

Страница в каталоге

30103 L1 Силиконовый лепестковый клапан

52

30123 L1 Силиконовый лепестковый клапан

65



## Запасные части



30103-X10  
**Набор уплотнителей,**  
для инструментов размером  
10 мм, 10 шт./упаковка,  
цветовой код: зеленый



7962190  
**Силиконовый**  
**лепестковый**  
**уплотнитель, большой**

Компоненты / Запасные части

Страница в каталоге

30117 L1 Силиконовый лепестковый клапан

63



## Запасные части



6127390  
**Уплотнительный**  
**колпачок, (50/2,6)**



7720590  
**Силиконовый**  
**лепестковый уплотнитель**

Компоненты / Запасные части

Страница в каталоге

30120 L1 Силиконовый лепестковый клапан

50

30160 L1 Силиконовый лепестковый клапан

64



## Запасные части



30160-X5  
**Набор уплотнителей,**  
для инструментов  
размером 5 и 5,5 мм,  
10 шт./упаковка,  
цветовой код: черный

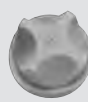

7720590  
**Силиконовый**  
**лепестковый уплотнитель**

Компоненты / Запасные части

Страница в каталоге

30140 KA	Редукционная гильза	76, 367
30140 DA	Редукционная гильза	76
30140 DB	Редукционная гильза	76, 349, 367
30140 EB	Редукционная гильза	76
30140 FB	Редукционная гильза	76
30140 GB	Редукционная гильза	76
30140 HB	Редукционная гильза	76
30140 DD	Редукционная гильза	76
30140 EE	Редукционная гильза	76
30140 HE	Редукционная гильза	76
30140 FE	Редукционная гильза	76
30140 GE	Редукционная гильза	76



### Запасные части

запасная часть для 30140 DA/KA



30114-X3  
**Набор уплотнителей,**  
для инструментов  
размером 3 и 3,5 мм,  
10 шт./упаковка,  
цветовой код: зеленый

запасная часть для 30140 DD



6127890  
**Уплотнительный  
колпачок, (50/7,5)**

запасная часть для 30140 DB/EB/FB/GB/HB



30160-X5  
**Набор уплотнителей,**  
для инструментов  
размером 5 и 5,5 мм,  
10 шт./упаковка,  
цветовой код: черный

запасная часть для 30140 EE/HE/FE/GE



7616690  
**Уплотнительный  
колпачок, (60/10)**

Компоненты / Запасные части

Страница в каталоге

**30141 AA**      **Переходник**

76

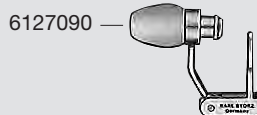

**Запасная часть**



6127090  
**Уплотнительный колпачок, (40/3)**

Компоненты / Запасные части

Страница в каталоге

**30141 DB**      **Переходник**

76

**30141 HB**      **Переходник**

76

**30141 HE**      **Переходник**

76



**Запасные части**

запасная часть для 30141 DB/HB

запасная часть для 30141 HE



30160-X5  
**Набор уплотнителей,**  
для инструментов  
размером 5 и 5,5 мм,  
10 шт./упаковка,  
цветовой код: черный



30103-X10  
**Набор уплотнителей,**  
для инструментов размером  
10 мм, 10 шт./упаковка,  
цветовой код: зеленый

Компоненты / Запасные части

Страница в каталоге

**30142 NB**      **Двойной переходник**

76

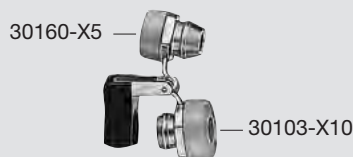

**Запасные части**



30160-X5  
**Набор уплотнителей,**  
для инструментов  
размером 5 и 5,5 мм,  
10 шт./упаковка,  
цветовой код: черный



30103-X10  
**Набор уплотнителей,**  
для инструментов размером  
10 мм, 10 шт./упаковка,  
цветовой код: зеленый

Компоненты / Запасные части

Страница в каталоге

30103 RE

Переходник

76



### Запасные части



30160-X5  
**Набор уплотнителей,**  
для инструментов  
размером 5 и 5,5 мм,  
10 шт./упаковка,  
цветовой код: черный

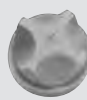

7962190  
**Силиконовый  
лепестковый  
уплотнитель,** большой



7228790  
**Уплотнительный  
колпачок,** (60/11)

Компоненты / Запасные части

Страница в каталоге

30160 RE

Переходник

76

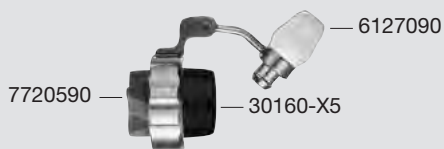

### Запасные части



30160-X5  
**Набор уплотнителей,**  
для инструментов  
размером 5 и 5,5 мм,  
10 шт./упаковка,  
цветовой код: черный

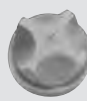

7720590  
**Силиконовый  
лепестковый уплотнитель**



6127090  
**Уплотнительный  
колпачок,** (40/3)

# Троакары

## Канюли с резьбой

Компоненты / Запасные части

Страница в каталоге

<b>30103 S</b>	<b>Канюля с резьбой</b>	77
<b>30108 S</b>	<b>Канюля с резьбой</b>	77
<b>30160 S</b>	<b>Канюля с резьбой</b>	77



### Запасные части для 30103 S



7391190  
**Уплотнительный колпачок, (60/12)**



7351090  
**Металлическое внутреннее кольцо**



7351190  
**Пластмассовое внутреннее кольцо**



7351490  
**Винт с накатанной головкой**

### Запасные части для 30108 S



7482990  
**Уплотнительный колпачок, (60/14)**



7482790  
**Металлическое внутреннее кольцо**



7413795  
**Пластмассовое внутреннее кольцо**



7351490  
**Винт с накатанной головкой**

### Запасные части для 30160 S



6127690  
**Уплотнительный колпачок, (50/5)**



7385590  
**Металлическое внутреннее кольцо**



7430790  
**Пластмассовое внутреннее кольцо**



7351490  
**Винт с накатанной головкой**

# Троакары

Ограничители глубины прокола

Компоненты / Запасные части

Страница в каталоге

30103 D

Ограничитель глубины прокола

77

30160 D

Ограничитель глубины прокола

77

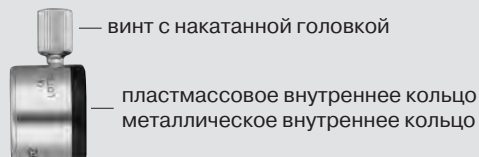

## Запасные части для 30103 D



7351090  
**Металлическое  
внутреннее кольцо**



7351490  
**Винт с накатанной  
головкой**



7351190  
**Пластмассовое  
внутреннее кольцо**

## Запасные части для 30160 D



7385590  
**Металлическое  
внутреннее кольцо**



7351490  
**Винт с накатанной  
головкой**



7430790  
**Пластмассовое  
внутреннее кольцо**

# Троакары

Троакар, дилатационные наборы по HEINKEL-SEMM

Компоненты / Запасные части

Страница в каталоге

**30103 AO** Троакар

45

30103 H6 Канюля троакара  
30103 O Стиллет троакара  
30103 A1 Автоматический клапан  
30103 C2 Конус

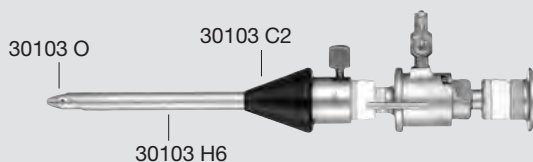

Компоненты / Запасные части

Страница в каталоге

**26020 HL** Дилатационный набор по HEINKEL-SEMM

78

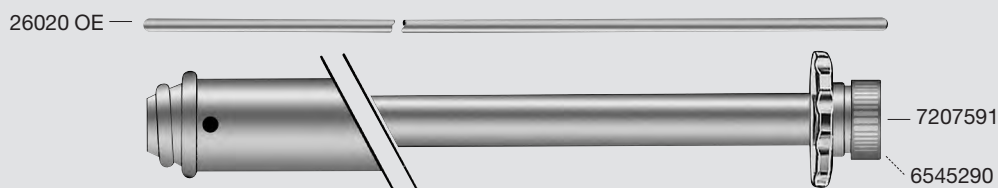

### Запасные части

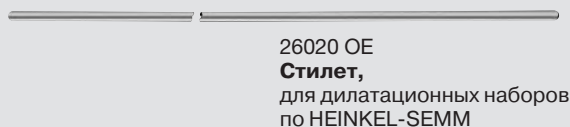

26020 OE  
**Стиллет,**  
для дилатационных наборов  
по HEINKEL-SEMM



7207591  
**Гайка**



6545290  
**Уплотнительная шайба**

Компоненты / Запасные части

Страница в каталоге

**26020 HM** Дилатационный набор по HEINKEL-SEMM

78

**26020 HP** Дилатационный набор по HEINKEL-SEMM

78

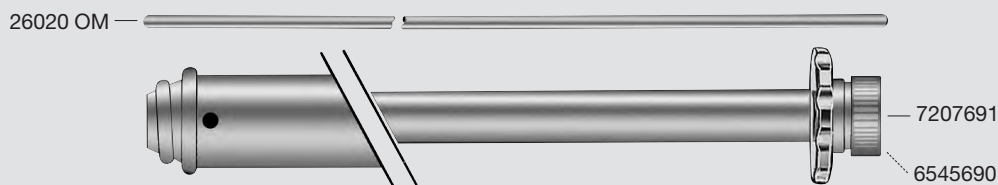

### Запасные части

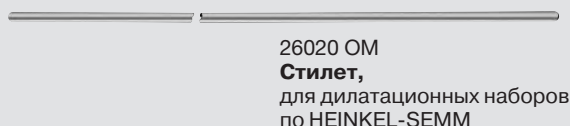

26020 OM  
**Стиллет,**  
для дилатационных наборов  
по HEINKEL-SEMM



7207691  
**Гайка**



6545690  
**Уплотнительная шайба**

# Троакары

Иглы Вереша для пневмоперитонеума

Компоненты / Запасные части

Страница в каталоге

- 26120 J Игла Вереша для пневмоперитонеума
- 26120 JL Игла Вереша для пневмоперитонеума
- 26120 JLL Игла Вереша для пневмоперитонеума

- 53, U 10
- 53, U 10
- 53, U 10



## Запасные части



6985691  
Пружинный колпачок



6376990  
Кран, для разъема  
для промывания

Компоненты / Запасные части

Страница в каталоге

- 26120 JK Игла Вереша для пневмоперитонеума

- 53, U 10

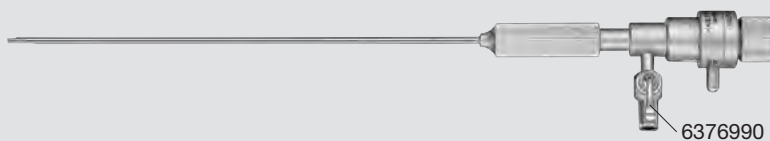

## Запасные части



6985691  
Пружинный колпачок



6376990  
Кран, для разъема  
для промывания

Компоненты / Запасные части

Страница в каталоге

- 26120 XL Игла Вереша для пневмоперитонеума

- 53

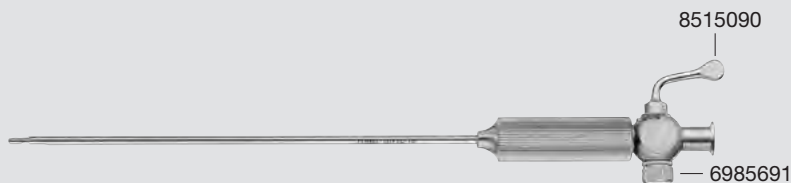

## Запасные части



6985691  
Пружинный колпачок



8515090  
Кран

# Троакары

для однопортовой хирургии

Компоненты / Запасные части

Страница в каталоге

**23030 PA S-PORT® по LEROY**

261

- 23030 P **Кольцо порта**
- 23030 X **Насадка S-PORT®, для уплотнителей X-CONE и S-PORT®**
- 23030 SA **Уплотнитель S-PORT®**
- 23030 FA **Пленка для защиты раны, 10 шт./упаковка, стерильная, одноразовая**
- 23030 D **Проводник S-PORT®, для облегчения монтажа**
- 23030 T **Вспомогательный элемент, для удаления защитной пленки и для разборки S-PORT®**



## Запасные части



**23030 S**  
**Уплотнительный колпачок**



**30103-XDA10**  
**Уплотнитель клапана,**  
для инструментов размером  
10 мм, 10 шт./упаковка,  
цветовой код: зеленый



**23004 A4**  
**Переходник, 13/5 мм**  
и 13/3 мм



**30114-XV3**  
**Уплотнитель клапана,**  
одноразовый,  
10 шт./упаковка,  
цветовой код: зеленый



**23004 A5**  
**Переходник, 13/10 мм**



**30160-XV5**  
**Уплотнитель клапана,**  
одноразовый,  
10 шт./упаковка,  
цветовой код: черный

Компоненты / Запасные части

Страница в каталоге

**23030 X Насадка S-PORT®**

261



## Запасные части



**6985691**  
**Пружинный колпачок**



**8541890**  
**Кран**

# Троакары

для однопортовой хирургии

Компоненты / Запасные части

Страница в каталоге

**23010 PA** **ENDOCONE** по CUSCHIERI, система доступа для однопортовой хирургии

263

23010 P **Порт**, размер 34 мм  
23010 SA **Уплотнительная пластина**, с доступами  
1 x 10 мм, 1 x 10 – 15 мм и 6 x 3 – 5 мм  
23001 DB **Переходник**, 13/5 мм и 11/5 мм  
23005 ID **Переходник с замком LUER**, с краном  
для инсуффляции и десуффляции



Компоненты / Запасные части

Страница в каталоге

**23010 P** **Порт ENDOCONE**

263



## Запасные части



6985691  
**Пружинный колпачок**



8458190  
**Кран**

Компоненты / Запасные части

Страница в каталоге

**23001 DB** **Переходник**

263

## Запасная часть



30160-X5  
**Набор уплотнителей**,  
для инструментов  
размером 5 и 5,5 мм,  
10 шт./упаковка,  
цветовой код: черный



30160-X5

Компоненты / Запасные части

Страница в каталоге

**23005 ID** **Переходник с замком LUER**, с краном

263



8515090

## Запасные части



6985691  
**Пружинный колпачок**



8515090  
**Кран**

# Щипцы для захвата и диссекции

Металлические рукоятки CLICK'line<sup>®</sup>  
и внешние тубусы CLICK'line<sup>®</sup>

Компоненты / Запасные части

Страница в каталоге

- |       |  |    |
|-------|--|----|
| 33144 | Металлическая рукоятка CLICK'line <sup>®</sup> по MOURET | 88 |
| 33145 | Металлическая рукоятка CLICK'line <sup>®</sup> по MOURET | 88 |

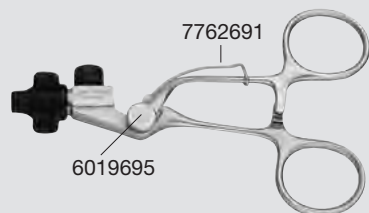

## Запасные части



6019695  
**Винт с накатанной головкой**



7762691  
**Разжимная пружина**

Компоненты / Запасные части

Страница в каталоге

- |          |   |         |
|----------|---|---------|
| 31100    | Металлический внешний тубус CLICK'line <sup>®</sup> , изолированный | 89, 166 |
| 31300    | Металлический внешний тубус CLICK'line <sup>®</sup> , изолированный | 89, 166 |
| 33200    | Металлический внешний тубус CLICK'line <sup>®</sup> , изолированный | 89, 166 |
| 33300    | Металлический внешний тубус CLICK'line <sup>®</sup> , изолированный | 89, 166 |
| 33300 CM | Металлический внешний тубус CLICK'line <sup>®</sup> , изолированный | 89, 166 |
| 33400    | Металлический внешний тубус CLICK'line <sup>®</sup> , изолированный | 89, 166 |
| 33400 CM | Металлический внешний тубус CLICK'line <sup>®</sup> , изолированный | 89, 166 |



## Запасные части



29100  
**Заглушка**, для разъема для промывания и чистки с замком LUER, черная, автоклавируемая, 10 шт./упаковка



7909890  
**Полукорпус**



7944790  
**Прокладочное кольцо из силикона**

# Щипцы для захвата и диссекции

Внешние тубусы CLICK'line®

Компоненты / Запасные части

Страница в каталоге

**33500**      **Металлический внешний тубус CLICK'line®, изолированный**

89, 166



## Запасные части



29100  
**Заглушка**, для разъема для промывания и чистки с замком LUER, черная, автоклавируемая, 10 шт./упаковка



7909890  
**Полукорпус**



7944790  
**Прокладочное кольцо из силикона**

Компоненты / Запасные части

Страница в каталоге

**31100 M**      **Металлический внешний тубус CLICK'line®**

90, 167

**31300 M**      **Металлический внешний тубус CLICK'line®**

90, 167

**33200 M**      **Металлический внешний тубус CLICK'line®**

90, 167

**33300 M**      **Металлический внешний тубус CLICK'line®**

90, 167

**33400 M**      **Металлический внешний тубус CLICK'line®**

90, 167

**33500 M**      **Металлический внешний тубус CLICK'line®**

90, 167

**33500 CM**      **Металлический внешний тубус CLICK'line®**

90, 167



## Запасные части



29100  
**Заглушка**, для разъема для промывания и чистки с замком LUER, черная, автоклавируемая, 10 шт./упаковка



7909890  
**Полукорпус**



7944790  
**Прокладочное кольцо из силикона**

## Щипцы для захвата и диссекции

Чрескожный расширитель пилоруса CLICK'line®, захватывающие щипцы CLICK'line® для пилоруса по GEIGER, щипцы CLICK'line® для захвата и диссекции «JET GRASPER®», внешний тубус

Компоненты / Запасные части

Страница в каталоге

**31161 PSM** Чрескожный расширитель пилоруса CLICK'line®

98

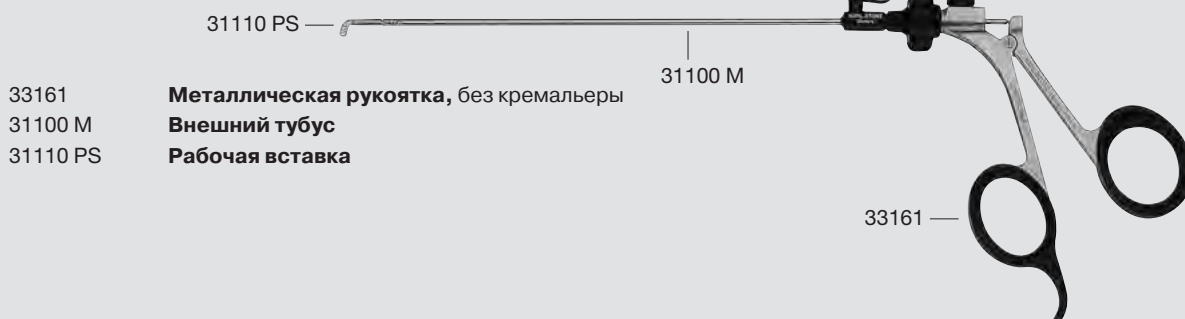

33161 **Металлическая рукоятка, без кремальеры**

31100 M **Внешний тубус**

31110 PS **Рабочая вставка**

Компоненты / Запасные части

Страница в каталоге

**31161 PF** Захватывающие щипцы CLICK'line® для пилоруса по GEIGER

98

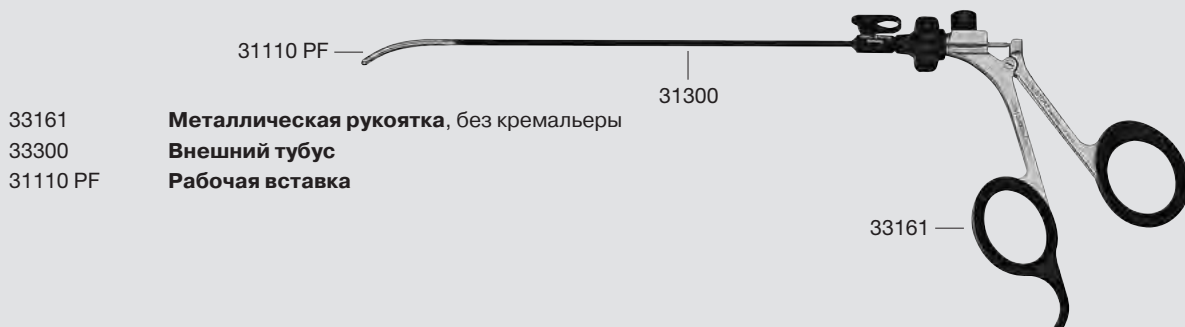

33161 **Металлическая рукоятка, без кремальеры**

33300 **Внешний тубус**

31110 PF **Рабочая вставка**

Компоненты / Запасные части

Страница в каталоге

**33331 ST** Щипцы CLICK'line® для захвата и диссекции «JET GRASPER®» по TCHARTCHIAN

99

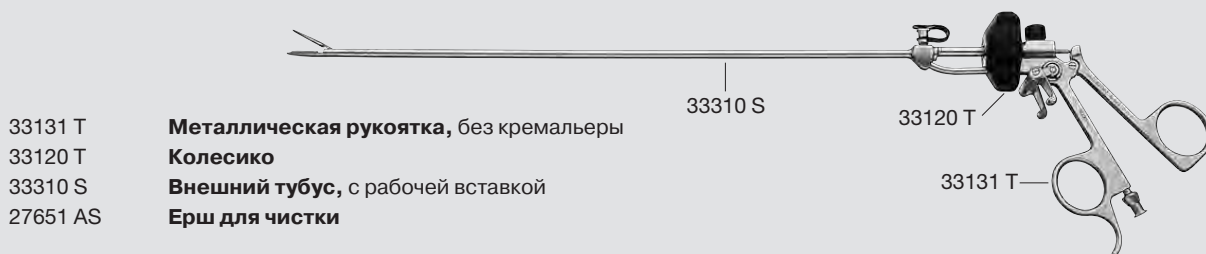

33131 T **Металлическая рукоятка, без кремальеры**

33120 T **Колесико**

33310 S **Внешний тубус, с рабочей вставкой**

27651 AS **Ерш для чистки**

Компоненты / Запасные части

Страница в каталоге

**33310 S** Внешний тубус, с рабочей вставкой

99

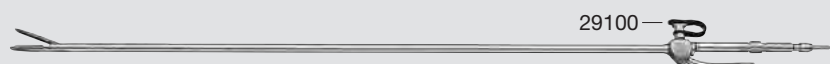

**Запасная часть**



29100  
**Заглушка, для разъема для промывания и чистки с замком LUER, черная, автоклавируемая, 10 шт./упаковка**

# Щипцы для захвата и диссекции

Хирургические тампонодержатели, рукоятка, внешние тубусы

Компоненты / Запасные части

Страница в каталоге

**32340 PT Хирургический тампонодержатель** 139



32121 **Рукоятка**  
32340 **Внешний тубус, изолированный**  
33310 PT **Тампонодержатель-вставка**

32121

Компоненты / Запасные части

Страница в каталоге

**32540 PT Хирургический тампонодержатель** 139



32121 **Рукоятка**  
32540 **Внешний тубус, изолированный**  
33510 PT **Тампонодержатель-вставка**

32121

Компоненты / Запасные части

Страница в каталоге

**32121 Рукоятка** 139



## Запасные части



32121 K  
**Стержень рукоятки**



32121 H  
**Оболочка рукоятки**

Компоненты / Запасные части

Страница в каталоге

**32340 Внешний тубус, изолированный** 139

**32540 Внешний тубус, изолированный** 139



## Запасная часть



29100  
**Заглушка**, для разъема для промывания и чистки с замком LUER, черная, автоклавируемая, 10 шт./упаковка

## Щипцы для захвата и диссекции

Внешние тубусы CLICK'line с рабочей вставкой

Компоненты / Запасные части

Страница в каталоге

30210 MSS	Внешний тубус CLICK'line с ножницами-вставкой по METZENBAUM	168
30210 KJS	Внешний тубус CLICK'line с щипцами-вставкой по REDDICK-OLSEN	91
30240 AS	Металлический внешний тубус CLICK'line с щипцами-вставкой по BABCOCK	91

### Запасная часть



29100

**Заглушка**, для разъема для промывания и чистки с замком LUER, черная, автоклавируемая, 10 шт./упаковка

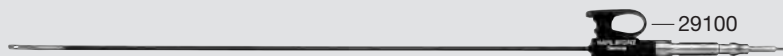

Компоненты / Запасные части

Страница в каталоге

30310 ONU	Внешний тубус CLICK'line с рабочей вставкой, изгиб тубуса по CUSCHIERI O-CON	270
30410 ONU	Внешний тубус CLICK'line с рабочей вставкой, изгиб тубуса по CUSCHIERI O-CON	270

### Запасная часть



29100

**Заглушка**, для разъема для промывания и чистки с замком LUER, черная, автоклавируемая, 10 шт./упаковка

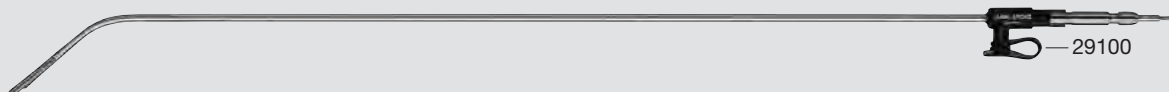

# Щипцы для захвата и диссекции

Щипцы CLICKline® для захвата и диссекции

Компоненты / Запасные части

Страница в каталоге

**23161 ONF** Щипцы CLICKline® для захвата и диссекции

281

33125 P **Металлическая рукоятка**, изолированная, без кремальеры, с 4-мя фиксирующими позициями

23110 ONF **Внешний тубус с рабочей вставкой**

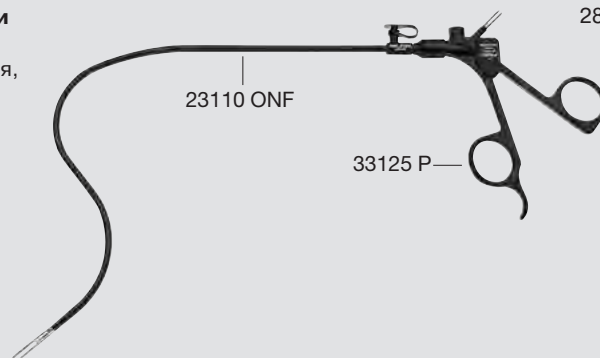

Компоненты / Запасные части

Страница в каталоге

**23161 ONE** Щипцы CLICKline® для захвата и диссекции

281

33125 P **Металлическая рукоятка**, изолированная, без кремальеры, с 4-мя фиксирующими позициями

23110 ONE **Внешний тубус с рабочей вставкой**

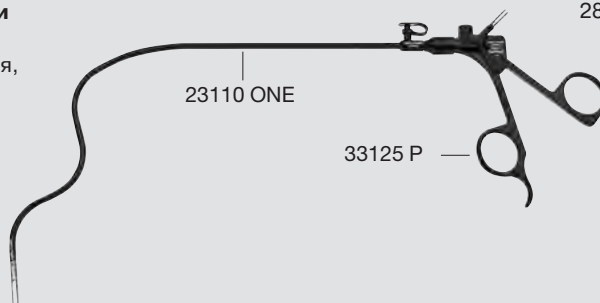

Компоненты / Запасные части

Страница в каталоге

**23161 ONH** Щипцы CLICKline® для захвата и диссекции

281

33125 P **Металлическая рукоятка**, изолированная, без кремальеры, с 4-мя фиксирующими позициями

23110 ONH **Внешний тубус с рабочей вставкой**



## Щипцы для захвата и диссекции

Щипцы для захвата и диссекции, ножницы – CLICK'line®, внешние тубусы с рабочей вставкой, захватывающие щипцы, ножницы – ROBI®

Компоненты / Запасные части Страница в каталоге

**23125 RG** **Щипцы CLICK'line® для диссекции** 282

33125 P **Металлическая рукоятка**, изолированная, без кремальеры, с 4-мя фиксирующими позициями

23110 RG **Внешний тубус с рабочей вставкой**

**23125 ONG** **Щипцы CLICK'line® для захвата и диссекции**

33125 P **Металлическая рукоятка**, изолированная, без кремальеры, с 4-мя фиксирующими позициями

23110 ONG **Внешний тубус с рабочей вставкой**

**23262 MSG** **Ножницы CLICK'line® по METZENBAUM**

33125 P **Металлическая рукоятка**, изолированная, без кремальеры, с 4-мя фиксирующими позициями

23210 MSG **Внешний тубус с рабочей вставкой**

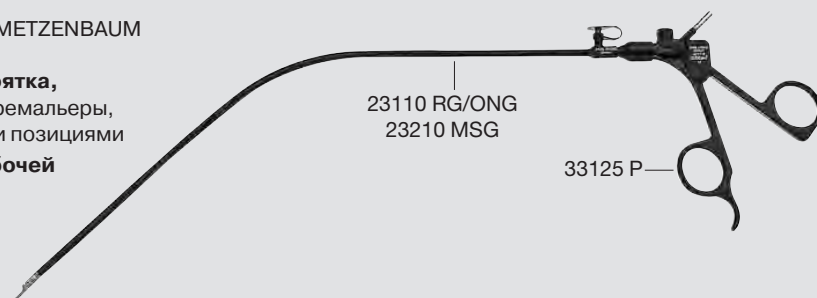

Компоненты / Запасные части Страница в каталоге

**23110 ONF** **Внешний тубус с рабочей вставкой** 281

**23110 ONE** **Внешний тубус с рабочей вставкой** 281

**23110 ONH** **Внешний тубус с рабочей вставкой** 281

**23110 RG** **Внешний тубус с рабочей вставкой** 282

**23110 ONG** **Внешний тубус с рабочей вставкой** 282

**23210 MSG** **Внешний тубус с рабочей вставкой** 282



### Запасная часть



29100  
**Заглушка**, для разъема для промывания и чистки с замком LUER, черная, автоклавируемая, 10 шт./упаковка

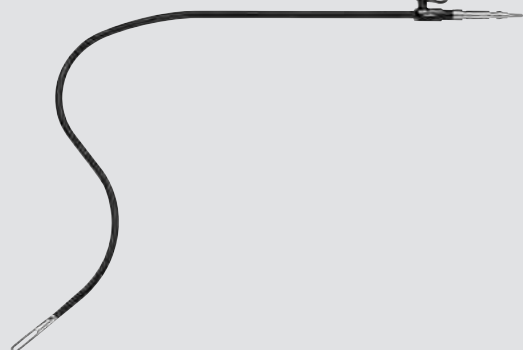

Компоненты / Запасные части Страница в каталоге

**38752 ONG** **Захватывающие щипцы ROBI®** 283

38151 P **Пластмассовая рукоятка ROBI®**, без кремальеры, с 4-мя фиксирующими позициями

38710 ONG **Внешний тубус ROBI® с щипцами-вставкой**

**38752 MWG** **Ножницы ROBI® по METZENBAUM**

38151 P **Пластмассовая рукоятка ROBI®**, без кремальеры, с 4-мя фиксирующими позициями

38710 MWG **Внешний тубус ROBI® с ножницами-вставкой**

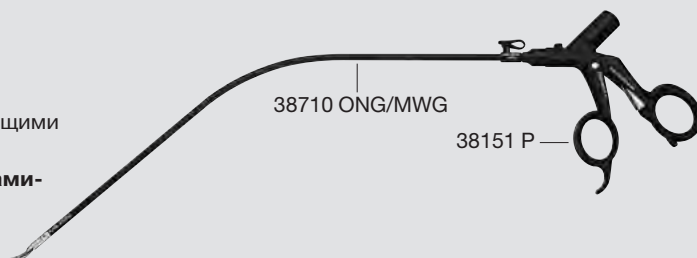

# Щипцы для захвата и диссекции

Внешние тубусы ROBI®, внешние тубусы ROBI® со вставками для щипцов и ножниц, внешние тубусы ROTATIP®

Компоненты / Запасные части

Страница в каталоге

38600	Металлический внешний тубус ROBI®, изолированный	153, 181
38700	Металлический внешний тубус ROBI®, изолированный	153, 181



## Запасная часть



29100  
**Заглушка**, для разъема для промывания и чистки с замком LUER, черная, автоклавируемая, 10 шт./упаковка

Компоненты / Запасные части

Страница в каталоге

38810 ON	Внешний тубус ROBI® с щипцами-вставкой	154
38910 ON	Внешний тубус ROBI® с щипцами-вставкой	154
38810 MD	Внешний тубус ROBI® с щипцами-вставкой по KELLY	154
38910 MD	Внешний тубус ROBI® с щипцами-вставкой по KELLY	154
38810 PT	Внешний тубус ROBI® с щипцами-вставкой по TAN	154
38810 MW	Внешний тубус ROBI® с ножницами-вставкой	182
38910 MW	Внешний тубус ROBI® с ножницами-вставкой	182
38710 ONG	Внешний тубус ROBI® с щипцами-вставкой	283
38710 MWG	Внешний тубус ROBI® с ножницами-вставкой	283



## Запасная часть



29100  
**Заглушка**, для разъема для промывания и чистки с замком LUER, черная, автоклавируемая, 10 шт./упаковка

Компоненты / Запасные части

Страница в каталоге

23400 BD	Внешний тубус ROTATIP®, изолированный	267, 268
23400 UD	Внешний тубус ROTATIP®, изолированный	267, 269
23400 AD	Внешний тубус ROTATIP®, изолированный	267, 271
23500 CD	Внешний тубус ROTATIP®, изолированный	267, 272

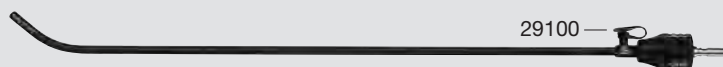

## Запасная часть



29100  
**Заглушка**, для разъема для промывания и чистки с замком LUER, черная, автоклавируемая, 10 шт./упаковка

# Щипцы для захвата и диссекции

U-образные пружинные рукоятки,  
рукоятки для биполярных щипцов и ножниц TAKE APART®

Компоненты / Запасные части

Страница в каталоге

30529	U-образная пружинная рукоятка, с внешним тубусом	140
30535	U-образная пружинная рукоятка, с внешним тубусом, с изоляцией	141

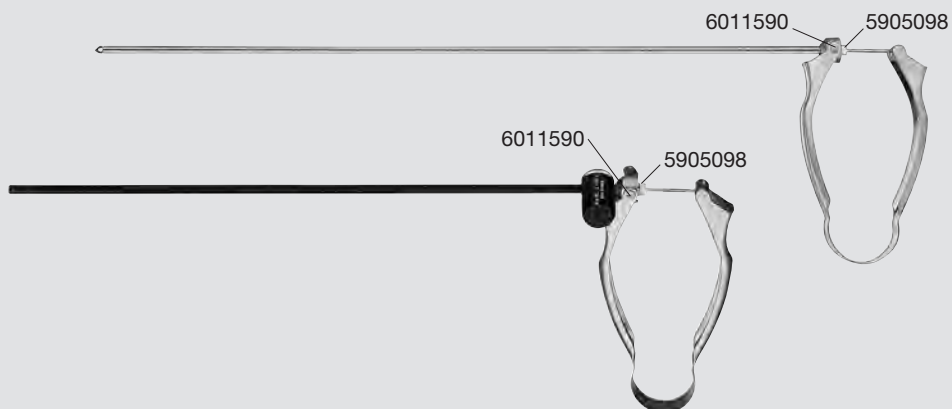

## Запасные части



5905098  
**Уплотнительный колпачок, малый**



6011590  
**Заглушка, для переходника с замком LUER**

Компоненты / Запасные части

Страница в каталоге

26184 NM	Биполярная кольцевая рукоятка TAKE-APART®	142, 143
26184 HR	Биполярная пружинная рукоятка TAKE-APART®	142, 143



## Запасная часть



7072390  
**Уплотнительный колпачок, Ø 1,8 мм**

# Щипцы для захвата и диссекции

Рукоятки для биполярных щипцов и ножниц TAKE APART®

Компоненты / Запасные части

Страница в каталоге

26296 HM

Биполярная кольцевая рукоятка TAKE-APART®

146-149

26296 HR

Биполярная пружинная рукоятка TAKE-APART®

146-149

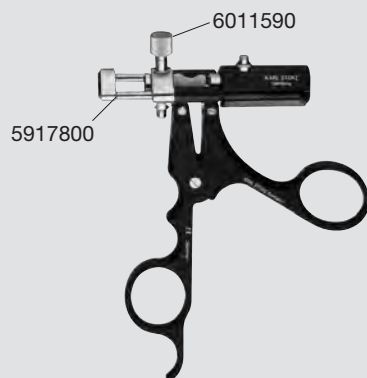

## Запасные части



6011590  
**Заглушка**, для переходника  
с замком LUER



27550G-10  
**Уплотнительный  
колпачок**, Ø 2,8 мм



5917800  
**Прокладочное кольцо**

## Прочие инструменты

Пилоротом, эндотом, нож для пилоруса

Компоненты / Запасные части

Страница в каталоге

**26167 DFS Пилоротом по ALAIN-GROUSSEAU**

184

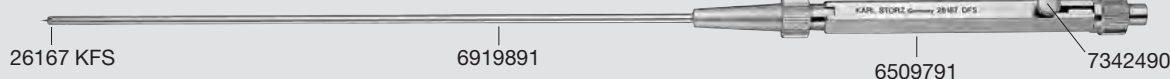

### Запасные части

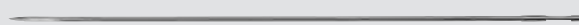

26167 KFS  
**Микронож**

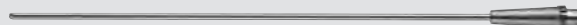

6919891  
**Внешний тубус**



6509791  
**Рукоятка, в сборе**



7342490  
**Колпачок**

Компоненты / Запасные части

Страница в каталоге

**26167 DTS Эндотом по TAN**

184

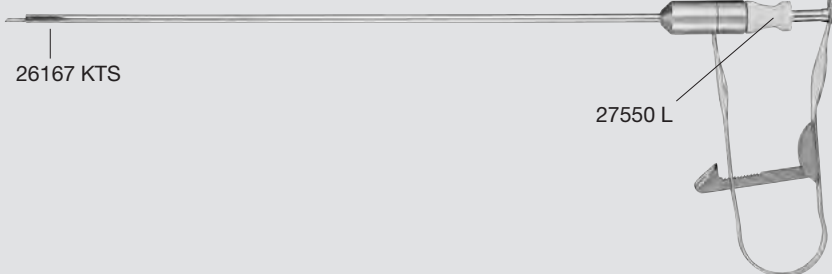

### Запасные части

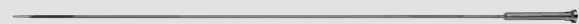

26167 KTS  
**Нож**



27550 L-10  
**Уплотнительный колпачок**



6011590  
**Заглушка, для переходника с замком LUER**

Компоненты / Запасные части

Страница в каталоге

**26167 DRS Нож для пилоруса**

184

26167 KS **Рукоятка, с внешним тубусом**

26167 KRS **Нож-вставка, одноразовый, нестерильный, 10 шт./упаковка**



### Запасные части

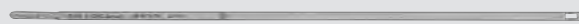

26167 KRS  
**Нож-вставка, одноразовый, нестерильный, 10 шт./упаковка**



29100  
**Заглушка, для разъема для промывания и чистки с замком LUER, черная, автоклавируемая, 10 шт./упаковка**

# Инструменты для монополярной и биполярной коагуляции

Коагуляционный и диссекционный электрод, высокочастотный электрод Ультрамикро по КОН, высокочастотная канюля

**STORZ**  
KARL STORZ — ENDOSKOPE

Компоненты / Запасные части

Страница в каталоге

**30775 UF Коагуляционный и диссекционный электрод**

190

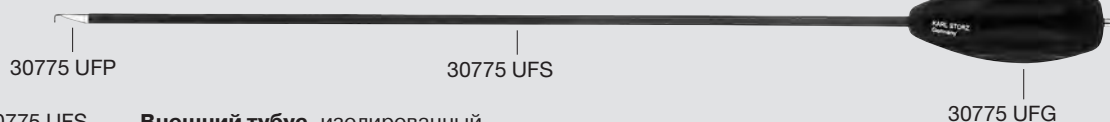

30775 UFS **Внешний тубус, изолированный**

30775 UFG **Пластмассовая рукоятка**

30775 UFP **Электрод, L-образный**

Компоненты / Запасные части

Страница в каталоге

**26167>NNL Высокочастотный электрод Ультрамикро по КОН**

192



## Запасные части

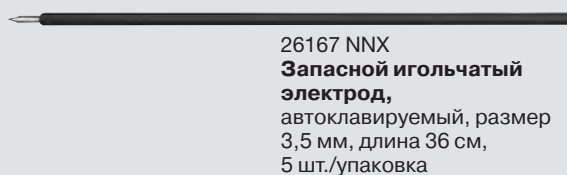

26167 NNX  
**Запасной игольчатый электрод,**  
автоклавируемый, размер 3,5 мм, длина 36 см, 5 шт./упаковка



7072390  
**Уплотнительный колпачок, Ø 1,8 мм**



6276091  
**Штекер, с гильзой**

Компоненты / Запасные части

Страница в каталоге

**30675 ND Высокочастотная канюля**

192



## Запасные части

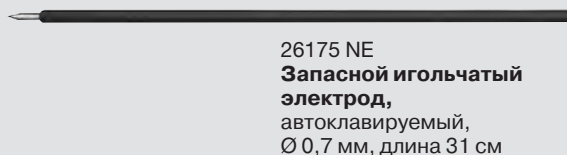

26175 NE  
**Запасной игольчатый электрод,**  
автоклавируемый, Ø 0,7 мм, длина 31 см



26175 NS  
**Запасной игольчатый электрод,**  
автоклавируемый, 1 шт./упаковка, Ø 0,5 мм, длина 31 см

26175 NL  
**Запасной игольчатый электрод,**  
автоклавируемый, 1 шт./упаковка, Ø 1,1 мм, длина 31 см



6276091  
**Штекер, с гильзой**

# Инструменты для монополярной и биполярной коагуляции

Коагуляционный и диссекционный электрод по REMORGIDA, биполярная канюля

**STORZ**  
**KARL STORZ — ENDOSKOPE**

Компоненты / Запасные части

Страница в каталоге

26785 RL

Коагуляционный и диссекционный электрод по REMORGIDA

191



## Запасная часть



29100

**Заглушка**, для разъема для промывания и чистки с замком LUER, черная, автоклавируемая, 10 шт./упаковка

Компоненты / Запасные части

Страница в каталоге

26183 E

Биполярная канюля

195



## Запасные части



27550 E-10

**Уплотнительный колпачок**, Ø 1,6 мм, 10 шт./упаковка

26183 EN

**Запасной электрод**, автоклавируемый, 5 шт./упаковка

# Инструменты для монополярной и биполярной коагуляции

Коагуляционные и диссекционные электроды, коагуляционные трубки для аспирации

Компоненты / Запасные части

Страница в каталоге

37270 DB	Коагуляционный и диссекционный электрод	194
37270 DL	Коагуляционный и диссекционный электрод	194
37270 SC	Коагуляционный и диссекционный электрод	194
37370 DB	Коагуляционный и диссекционный электрод	194
37370 DH	Диссекционная аспирационная трубка по CUSCHIERI	194
37370 DL	Коагуляционный и диссекционный электрод	194
37370 DU	Коагуляционный и диссекционный электрод	194
37370 SC	Коагуляционный и диссекционный электрод	194
37470 DB	Коагуляционный и диссекционный электрод	194
37470 DL	Коагуляционный и диссекционный электрод	194
37470 SC	Коагуляционный и диссекционный электрод	194

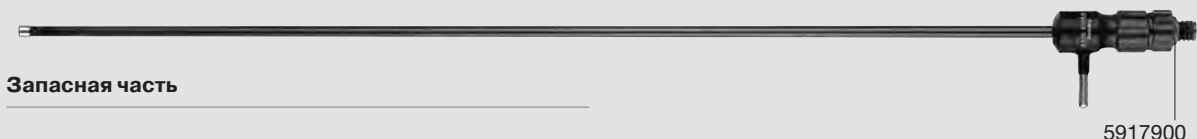

Запасная часть



5917900  
Прокладочное кольцо,  
малое

Компоненты / Запасные части

Страница в каталоге

26176 НК	Биполярная коагуляционно-аспирационная трубка TAKE-APART®	195
----------	---	-----

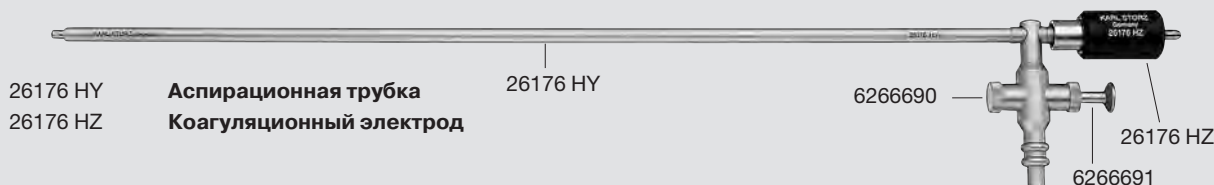

26176 HY Аспирационная трубка  
26176 HZ Коагуляционный электрод

Запасные части



5905610  
Пружина



6266690  
Резьбовой колпачок



6266691  
Поршень

Компоненты / Запасные части

Страница в каталоге

37370 GC	Коагуляционно-аспирационная и -ирригационная трубка по GORDTS и CAMPO	195
----------	---	-----

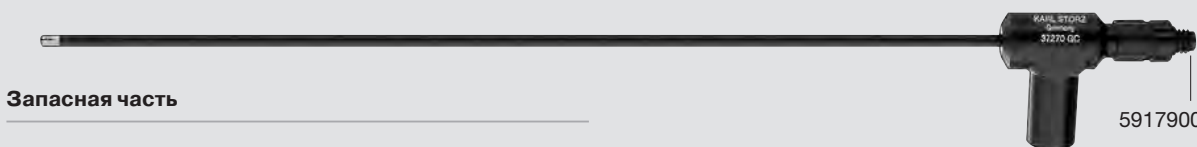

Запасная часть



5917900  
Прокладочное кольцо,  
малое

# Ретракторы

Ретракторы по CUSCHIERI

Компоненты / Запасные части

Страница в каталоге

**30623 U**

**Ретрактор** по CUSCHIERI

201



## Запасные части



30623 UA  
**Внешний тубус**



30623 UH  
**Рукоятка**, включая  
установочное колесико  
для отклонения



30623 UI  
**Вставка**, отклоняемая



30623 US  
**Колесико**, для отклонения

Компоненты / Запасные части

Страница в каталоге

**30623 UR**

**Ретрактор** по CUSCHIERI

202

## Запасные части



30623 URA  
**Внешний тубус**



30623 UH  
**Рукоятка**, включая  
установочное колесико  
для отклонения



30623 URI  
**Вставка**, отклоняемая



30623 US  
**Колесико**, для отклонения

Компоненты / Запасные части

Страница в каталоге

**30623 URL**

**Ретрактор** по CUSCHIERI

202

## Запасные части



30623 URA  
**Внешний тубус**



30623 UH  
**Рукоятка**, включая  
установочное колесико  
для отклонения



30623 ULI  
**Вставка**, отклоняемая



30623 US  
**Колесико**, для отклонения

# Ретракторы, дилататоры

Анальные дилататоры по LEROY

Компоненты / Запасные части

Страница в каталоге

- 24941 H** Анальный дилататор по LEROY
- 24941 HT Тубус для анального дилататора
- 24941 HC Конический обтюратор
- 24941 HB Тупоконечный обтюратор

206



Компоненты / Запасные части

Страница в каталоге

- 24941 HS** Анальный дилататор по LEROY
- 24941 HTS Тубус для анального дилататора
- 24941 HCS Конический обтюратор
- 24941 HBS Тупоконечный обтюратор

206



# Ретракторы

Веерные ретракторы

Компоненты / Запасные части

Страница в каталоге

30623 F

Веерный ретрактор

203

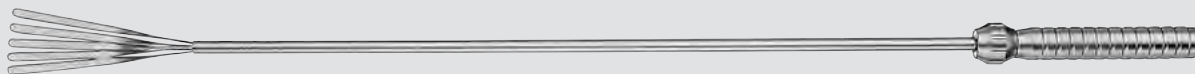

Запасная часть

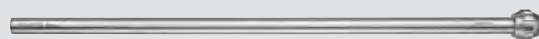

6681391  
Внешний тубус

Компоненты / Запасные части

Страница в каталоге

30623 FP

Веерный ретрактор

203, 354



Запасная часть



6681291  
Внешний тубус

# Ретракторы

Ретракторы для эластичного бандажа желудка,  
ретракторы по LEROY

Компоненты / Запасные части

Страница в каталоге

30623 G	Ретрактор для эластичного бандажа желудка	204
30623 GB	Ретрактор для эластичного бандажа желудка	204
30623 HA	Отклоняемый Н-ретрактор по LEROY	207
30623 T	Т-ретрактор по LEROY	208
30623 VL	V-ретрактор по LEROY	208
30623 I	I-ретрактор по LEROY	209



## Запасная часть



6011590  
**Заглушка**, для переходника  
с замком LUER

Компоненты / Запасные части

Страница в каталоге

33541 H	Н-ретрактор CLICK'line по LEROY	207
---------	---------------------------------	-----

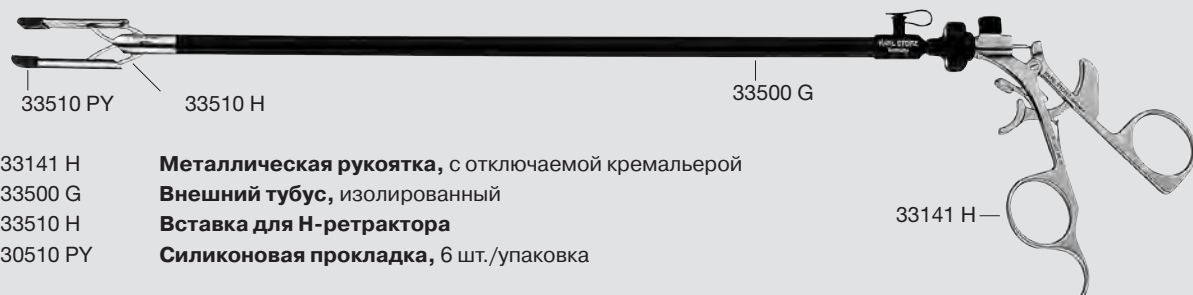

33141 H	Металлическая рукоятка, с отключаемой кремальерой
33500 G	Внешний тубус, изолированный
33510 H	Вставка для Н-ретрактора
30510 PY	Силиконовая прокладка, 6 шт./упаковка

## Запасная часть

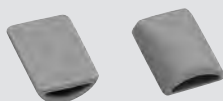

30510 PY  
**Силиконовая прокладка**,  
автоклавируемая,  
6 шт./упаковка

Компоненты / Запасные части

Страница в каталоге

33500 G	Внешний тубус, изолированный	207
---------	------------------------------	-----



## Запасные части



29100  
**Заглушка**, для разъема  
для промывания и чистки  
с замком LUER, черная,  
автоклавируемая,  
10 шт./упаковка



7909890  
**Полукорпус**



7944790  
**Прокладочное кольцо  
из силикона**

# Диссекторы

Разборный диссектор изменяемой кривизны по CUSCHIERI

Компоненты / Запасные части

Страница в каталоге

30623 GK

Разборный диссектор изменяемой кривизны по CUSCHIERI

200

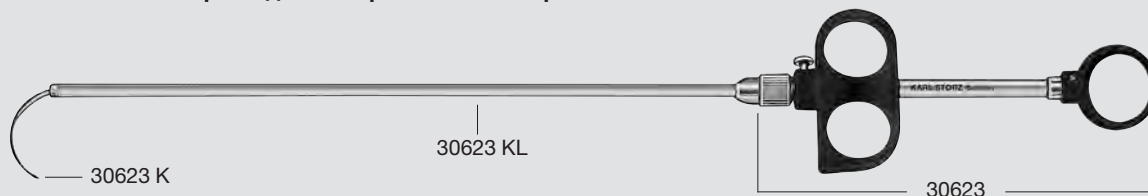

30623

**Рукоятка**

30623 KL

**Внешний тубус**

30623 K

**Вставка-диссектор, большой изгиб**

Компоненты / Запасные части

Страница в каталоге

30623

**Рукоятка**

200



**Запасная часть**



5911902

**Винт с накатанной  
головкой**

Компоненты / Запасные части

Страница в каталоге

30623 KL

**Внешний тубус**

200



**Запасная часть**



5904900

**Прокладочное кольцо**

Компоненты / Запасные части

Страница в каталоге

**31143 REM Зонд-пальпатор** 199

30133 **Рукоятка**  
31100 M **Металлический внешний тубус**  
31110 RE **Щипцы-вставка**

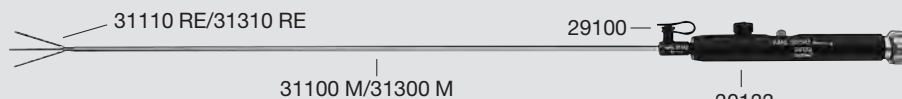

**31343 REM Зонд-пальпатор**

30133 **Рукоятка**  
31300 M **Металлический внешний тубус**  
31310 RE **Щипцы-вставка**

### Запасная часть



29100  
**Заглушка**, для разъема для промывания и чистки с замком LUER, черная, автоклавируемая, 10 шт./упаковка

# Шов и лигатура

## Иглодержатели

Компоненты / Запасные части

Страница в каталоге

26167 LNS	Иглодержатель Ультрамикро по КОН	215
26167 LNL	Иглодержатель Ультрамикро по КОН	215
26167 RNS	Иглодержатель Ультрамикро по КОН	215
26167 RNL	Иглодержатель Ультрамикро по КОН	215
30200 FNS	Иглодержатель Ультрамикро по КОН	214
26173 KAF	Макроиглодержатель по КОН	220
26173 KAL	Макроиглодержатель по КОН	220
26173 KAR	Макроиглодержатель по КОН	220
26178 KAF	Макроиглодержатель по КОН	220
26178 KAL	Макроиглодержатель по КОН	220
26178 KAR	Макроиглодержатель по КОН	220
26173 DQ	Контриглодержатель «FLAMINGO-JAW®» по SZABO-BERCI	219
26173 QR	Контриглодержатель «FLAMINGO-JAW®» по SZABO-BERCI	219
26173 SD	Контриглодержатель «FLAMINGO-JAW®» по SZABO-BERCI	219
26173 CE	Иглодержатель «PARROT-JAW®» по SZABO-BERCI	217
26173 CQ	Иглодержатель «PARROT-JAW®» по SZABO-BERCI	217
26173 SC	Иглодержатель «PARROT-JAW®» по SZABO-BERCI	217
26173 SE	Иглодержатель «PARROT-JAW®» по SZABO-BERCI	217
26173 SP	Иглодержатель «PARROT-JAW®» по SZABO-BERCI	218

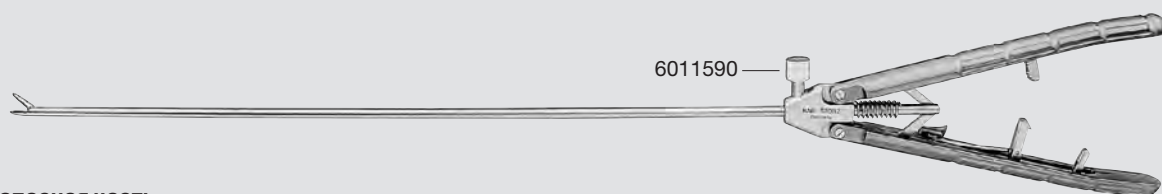

### Запасная часть



6011590  
**Заглушка**, для переходника  
с замком LUER

# Шов и лигатура

## Иглодержатели

Компоненты / Запасные части

Страница в каталоге

26167 MNS	Иглодержатель по LIMA	216
26167 SNL	Иглодержатель по SAWALHE	216
26173 SKG	Иглодержатель по RASSWEILER	228, 411
26173 SKL	Иглодержатель по RASSWEILER	228, 411

### Запасная часть



6011590  
**Заглушка**, для переходника  
с замком LUER

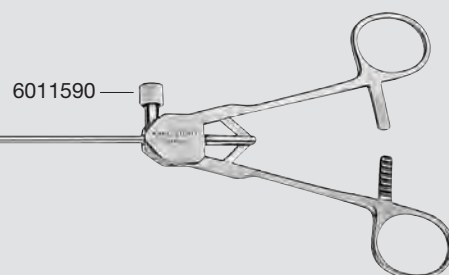

Компоненты / Запасные части

Страница в каталоге

26173 KC	Макроиглодержатель по КОН	222
26173 KL	Макроиглодержатель по КОН	222
26173 KPF	Макроиглодержатель по КОН	221
26173 KPL	Макроиглодержатель по КОН	221
26173 KPR	Макроиглодержатель по КОН	221
26178 KPF	Макроиглодержатель по КОН	221
26178 KPL	Макроиглодержатель по КОН	221
26178 KPR	Макроиглодержатель по КОН	221
26173 KG	Контриглодержатель по КОН	221

### Запасная часть



6011590  
**Заглушка**, для переходника  
с замком LUER

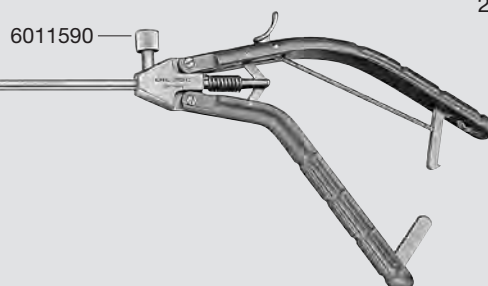

## Шов и лигатура

### Иглодержатели

Компоненты / Запасные части

Страница в каталоге

**33345 SR Иглодержатель CLICK'line по MOURET**

229

33310 SR

33300 M

33145 **Аксиальная металлическая рукоятка, с хирургическим фиксатором**

33300 M

**Металлический внешний тубус**

33310 SR

**Вставка-иглодержатель, прямая, бранши с рифлением**

33145

Компоненты / Запасные части

Страница в каталоге

**26193 D Изгибаемый иглодержатель**

230

26193 DD

26193 DA

26193 DC

26193 DA **Внешний тубус**

26193 DB **Внутренний тубус**

26193 DC **Рукоятка**

26193 DD **Рабочая вставка**

Компоненты / Запасные части

Страница в каталоге

**26193 DC Рукоятка**

230

5918710

#### Запасная часть



5918710  
**Пружина**

# Шов и лигатура

Металлические внешние тубусы для разборных иглодержателей, шовный инструмент по BERC1

Компоненты / Запасные части

Страница в каталоге

30173 A **Металлический внешний тубус**

224

30178 A **Металлический внешний тубус**

224



## Запасные части



29100  
**Заглушка**, для разъема для промывания и чистки с замком LUER, черная, автоклавируемая, 10 шт./упаковка



9562890  
**Полукорпус**



9562990  
**Прокладочное кольцо из силикона**

Компоненты / Запасные части

Страница в каталоге

26173 AM **Шовный инструмент по BERC1**

237

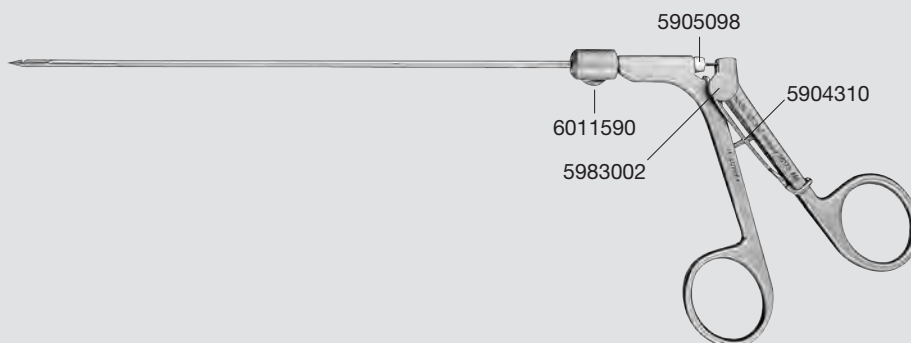

## Запасные части



5904310  
**Пружина**, для рукоятки



5983002  
**Винт с накатанной головкой**



5905098  
**Уплотнительный колпачок**, малый



6011590  
**Заглушка**, для переходника с замком LUER

## Шов и лигатура

Иглодержатель, щипцы для эндоузлов по MANGESHIKAR

Компоненты / Запасные части

Страница в каталоге

26174 SQ

**Иглодержатель**

6011590

227

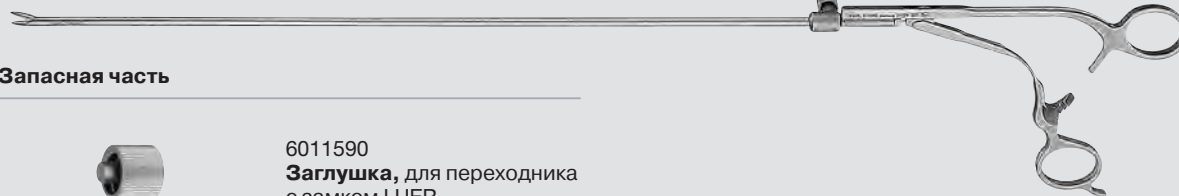

**Запасная часть**



6011590

**Заглушка**, для переходника с замком LUER

Компоненты / Запасные части

Страница в каталоге

33346 EK

**Щипцы CLICK'line MUST для эндоузлов по MANGESHIKAR**

233

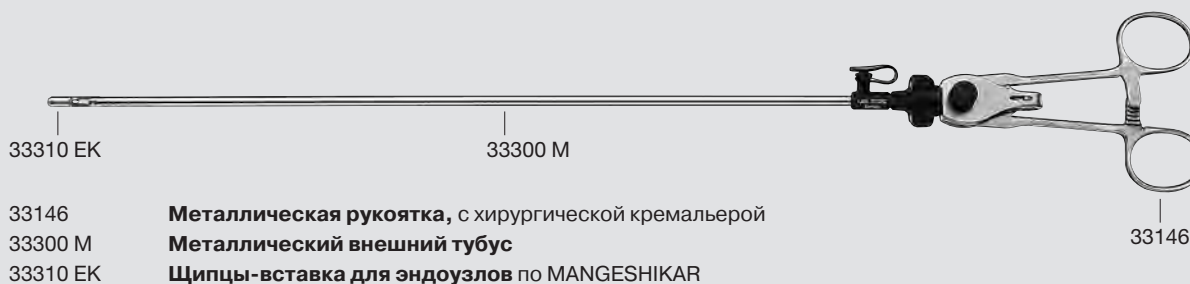

33310 EK

33300 M

33146

**Металлическая рукоятка**, с хирургической кремальерой

33300 M

**Металлический внешний тубус**

33310 EK

**Щипцы-вставка для эндоузлов по MANGESHIKAR**

33146

# Шов и лигатура

## Клип-аппликаторы

Компоненты / Запасные части

Страница в каталоге

**30444 LR**      **Клип-аппликатор**

238

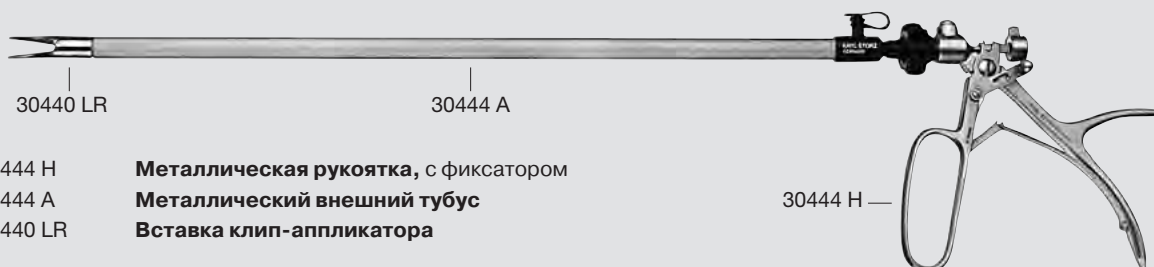

30444 H      **Металлическая рукоятка, с фиксатором**

30444 A      **Металлический внешний тубус**

30440 LR      **Вставка клип-аппликатора**

Компоненты / Запасные части

Страница в каталоге

**30444 GA**      **Клип-аппликатор**

238

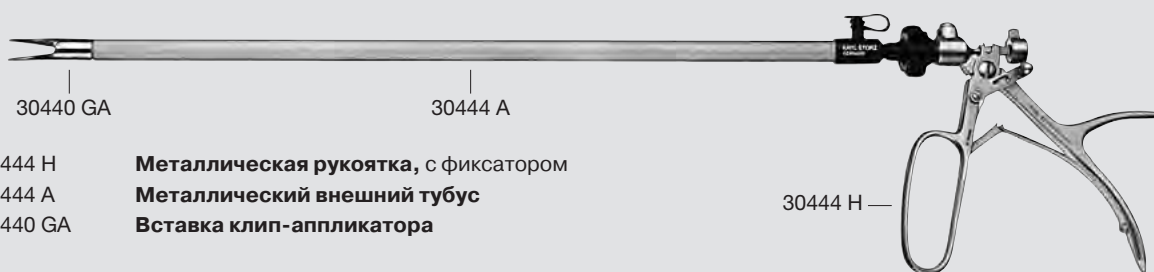

30444 H      **Металлическая рукоятка, с фиксатором**

30444 A      **Металлический внешний тубус**

30440 GA      **Вставка клип-аппликатора**

Компоненты / Запасные части

Страница в каталоге

**30444 ET**      **Клип-аппликатор**

238

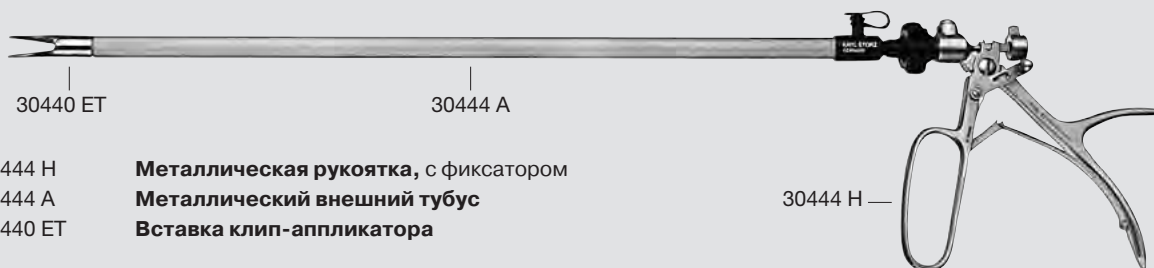

30444 H      **Металлическая рукоятка, с фиксатором**

30444 A      **Металлический внешний тубус**

30440 ET      **Вставка клип-аппликатора**

Компоненты / Запасные части

Страница в каталоге

**30444 A**      **Металлический внешний тубус**

238



### Запасные части



29100  
**Заглушка**, для разъема для промывания и чистки с замком LUER, черная, автоклавируемая, 10 шт./упаковка



7909890  
**Полукопус**



7944790  
**Прокладочное кольцо из силикона**

# Аспирация и ирригация

Рукоятки для аспирации и ирригации

Компоненты / Запасные части

Страница в каталоге

30804

Рукоятка с цилиндрическим клапаном

193, 243

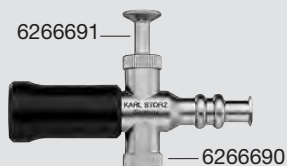

## Запасные части



5905610  
Пружина



6266691  
Поршень



6266690  
Резьбовой колпачок

Компоненты / Запасные части

Страница в каталоге

30805

Рукоятка с двухходовым краном

243

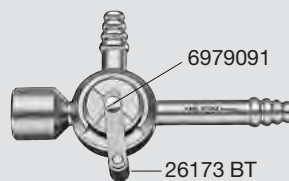

## Запасные части



26173 BT  
Кран



6979091  
Пружинный колпачок

# Аспирация и ирригация

Рукоятки для аспирации и ирригации

Компоненты / Запасные части

Страница в каталоге

37112 A

**Рукоятка, прямая**

244



## Запасные части



37112 D  
**Набор уплотнителей**



8401290  
**Адаптер**



8236791  
**Адаптер, в сборе**



8401390  
**Накидная гайка**

Компоненты / Запасные части

Страница в каталоге

37113 A

**Рукоятка, в форме пистолета**

244



## Запасные части



37113 D  
**Набор уплотнителей**



8401390  
**Накидная гайка**



8236791  
**Адаптер, в сборе**



7648291  
**Заглушка**



8401290  
**Адаптер**

Компоненты / Запасные части

Страница в каталоге

37112 RV

**Рукоятка для аспирации и ирригации**

244



## Запасные части



37112 D  
**Набор уплотнителей**



8401290  
**Адаптер**



8236791  
**Адаптер, в сборе**



8401390  
**Накидная гайка**

# Аспирация и ирригация

## Рукоятки и трубки для аспирации и ирригации

Компоненты / Запасные части

Страница в каталоге

**38112 CS**      **Рукоятка для аспирации и ирригации** по CADIERE

246

38112 C      **Рукоятка для аспирации и ирригации**

031135-10\*      **Адаптер, одноразовый**



### Запасная часть



8401290  
**Адаптер**

Компоненты / Запасные части

Страница в каталоге

**26172 BN**      **Трубка для аспирации и ирригации**

249

**26173 BK**      **Трубка для аспирации и ирригации**

249

**26173 BN**      **Трубка для аспирации и ирригации**

249, U 24

**26174 BN**      **Трубка для аспирации и ирригации**

249

**26173 BL**      **Трубка для аспирации и ирригации**

249

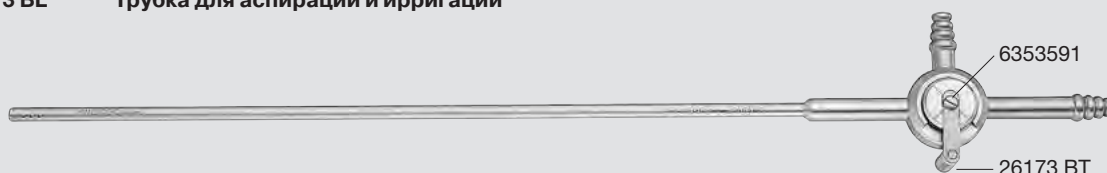

### Запасные части



26173 BT  
**Кран**



6353591  
**Пружинный колпачок**

Компоненты / Запасные части

Страница в каталоге

**28175 YR**      **Трубка для аспирации или ирригации** по OLSEN

250

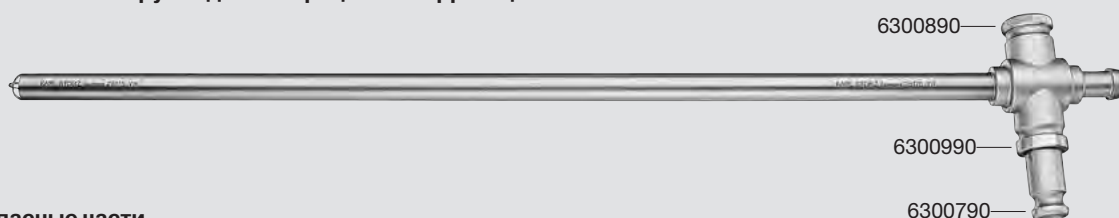

### Запасные части



5903110  
**Пружина**

6300790  
**Поршень**



6300890  
**Резьбовой колпачок**



6300990  
**Резьбовой колпачок, для поршня**



# Аспирация и ирригация

Трубки для аспирации и ирригации

Компоненты / Запасные части

Страница в каталоге

26167 ANS	Трубка для аспирации и ирригации	248
26167 ANL	Трубка для аспирации и ирригации	248
37260 LH	Трубка для аспирации и ирригации	248
37360 CP	Трубка для аспирации и ирригации	248
37360 LH	Трубка для аспирации и ирригации	248
37360 SC	Трубка для аспирации и ирригации	248
37460 LH	Трубка для аспирации и ирригации	248
37360 PB	Трубка для аспирации и ирригации	248



5917900

Запасная часть



5917900  
Прокладочное кольцо,  
малое

Компоненты / Запасные части

Страница в каталоге

23460 LHG	Трубка для аспирации и ирригации, изогнутая	283
-----------	---	-----

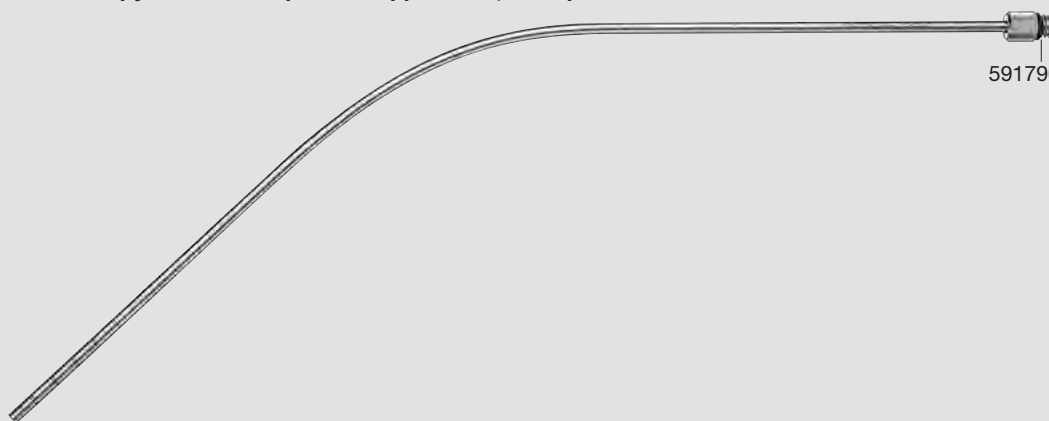

5917900

Запасная часть



5917900  
Прокладочное кольцо,  
малое

Компоненты / Запасные части

Страница в каталоге

37560 LH	Трубка для аспирации и ирригации	249
----------	----------------------------------	-----



8133590

Запасные части



5903000  
Прокладочное кольцо,  
большое



8133590  
Адаптер



5917900  
Прокладочное кольцо,  
малое

# Системы держателей

Механические системы держателей

Компоненты / Запасные части

Страница в каталоге

**28172 НК**      **Радиальное устройство**, для крепления к операционному столу

292

## Запасная часть

ET35-91-090  
**Винт «барашек»**, для фиксации опорной штанги



Компоненты / Запасные части

Страница в каталоге

**28172 HR**      **Вращающееся радиальное устройство**, для крепления к операционному столу

292

## Запасная часть

28172 HRS  
**Винт «барашек»**, для крепления радиального устройства 28172 HR к операционному столу, уже установленный на радиальном устройстве 28172 HR

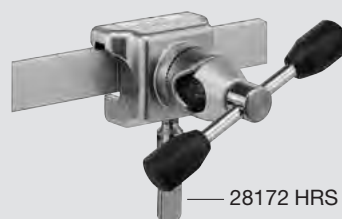

Компоненты / Запасные части

Страница в каталоге

**28272 HA**      **Шарнирный штатив**

292

**28272 HB**      **Шарнирный штатив**

292

**28272 HC**      **Шарнирный штатив**

292

**28272 HD**      **Шарнирный штатив**

292

## Запасная часть



28172 HZ  
**Стопорный винт**, для шарнирного штатива

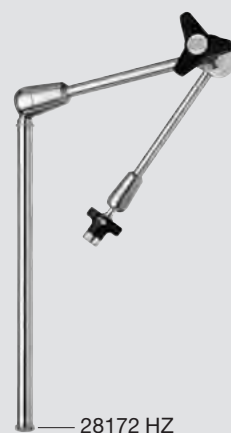

# Тренажеры

Тренажер для лапароскопии по SZABO-BERCI-SACKIER

Компоненты / Запасные части

Страница в каталоге

26348

Тренажер для лапароскопии по SZABO-BERCI-SACKIER

294

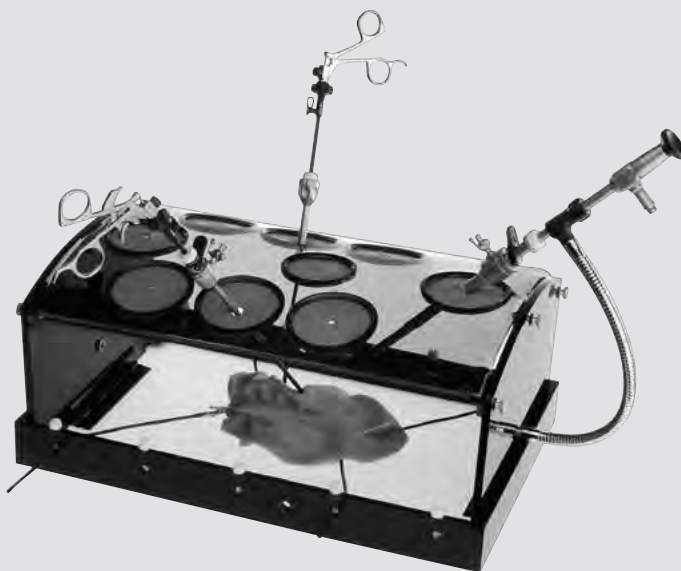

## Запасные части



26348 A  
**Зажим для ткани**



26348 N  
**Пластиковый винт**



26348 B  
**Латунный винт**



26348 Z  
**Крепление**, для фиксации  
учебного материала  
в тренажере  
для лапароскопии

# Тренажеры

Тренажеры для эндоскопических операций,  
тренажер для лапароскопических операций, модель EAGS

Компоненты / Запасные части

Страница в каталоге

**26332 A** Тренажер для эндоскопических операций, модель «ХИРУРГИЯ»

296

26332 D **Основание**  
26332 C **Верхнее покрытие «ХИРУРГИЯ»**  
26332 E **Рабочее покрытие**  
26332 F **Учебный модуль**  
26332 L **Фиксаторы, 2 шт./упаковка**  
26332 P **Силиконовая вставка, 4 шт.**  
26332 K **Чемодан**  
26332 TC **Покрывало**

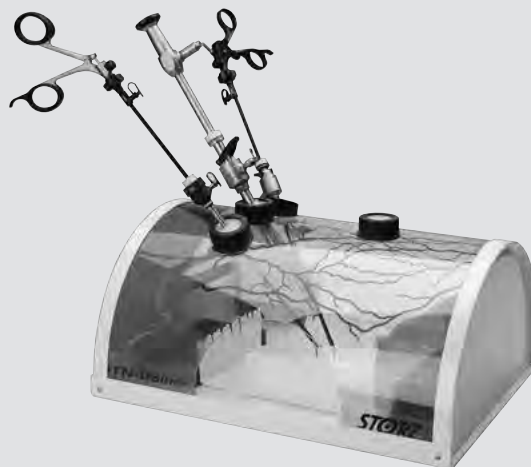

Компоненты / Запасные части

Страница в каталоге

**26332 B** Тренажер для эндоскопических операций, модель «ГИНЕКОЛОГИЯ»

296

26332 D **Основание**  
26332 G **Верхнее покрытие «ГИНЕКОЛОГИЯ»**  
26332 E **Рабочее покрытие**  
26332 F **Учебный модуль**  
26332 L **Фиксаторы, 2 шт./упаковка**  
26332 P **Силиконовая вставка**  
26332 K **Чемодан**  
26332 TG **Покрывало**



Компоненты / Запасные части

Страница в каталоге

**26332 N** Тренажер для лапароскопических операций, модель EAGS

297

26332 D **Основание**  
26332 R **Верхнее покрытие, модель EAGS**  
26332 J **Диафрагма из пористой резины, 8 шт./упаковка**  
26332 K **Чемодан**  
26332 T **Покрывало**



# Тренажеры

Тренажер для лапароскопии по SZINICZ

Компоненты / Запасные части

Страница в каталоге

26342 KB

Тренажер для лапароскопии по SZINICZ

299



## Запасные части



26341 B  
Крышка корпуса

26341 S  
Инструкция  
по эксплуатации

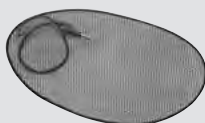

26341 C  
Решетка



26342 AA  
Адаптер, 10 мм



26341 D  
Неопреновый коврик



26342 AB  
Адаптер, 12 мм



26341 E  
Помпа, с электронным  
управлением



26342 AC  
Адаптер, 15 мм



26341 F  
Перфузионная трубка



26342 AD  
Адаптер, 26 мм



26341 K  
Блок питания,  
230 В перем. тока



26342 AE  
Адаптер, 35 мм



26341 N  
Пищевой краситель, 250 г



26342 KG  
Шаровой шарнир



26341 P  
Пробка

26342 FR  
Кольцо для фиксации



26341 R  
Фильтр



26342 WA  
Устройство  
для стока воды

# Тренажеры

Тренажер для лапароскопии по LYRA

Компоненты / Запасные части

Страница в каталоге

26344 L2

Тренажер для лапароскопии по LYRA

302

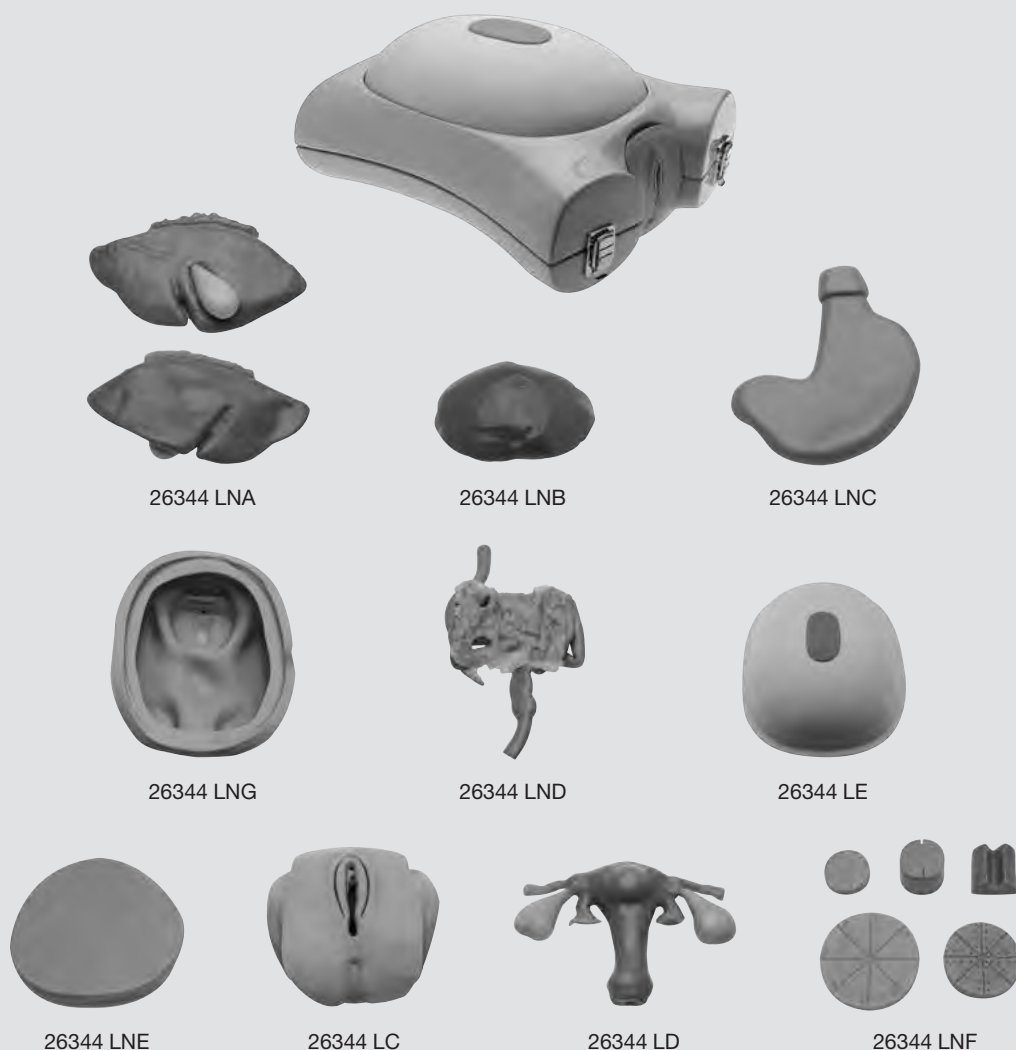

26344 X

**Базовая часть тренажера для лапароскопии по LYRA**

26344 LNA

**Орган-вставка из неодермы, печень**

26344 LNB

**Орган-вставка из неодермы, селезенка**

26344 LNC

**Орган-вставка из неодермы, желудок**

26344 LNG

**Орган-вставка из неодермы, брюшина**

26344 LND

**Орган-вставка из неодермы, кишечник**

26344 LE

**Орган-вставка из неодермы, брюшная стенка**

26344 LNE

**Орган-вставка из неодермы, слепой мешок**

26344 LC

**Орган-вставка из неодермы, влагалище**

26344 LD

**Орган-вставка из неодермы, матка**

26344 LNF

**Орган-вставка из неодермы, модель для швов**

Компоненты / Запасные части

Страница в каталоге

26701001-1	<b>UNIDRIVE® S III SCB</b>
20701020-1	<b>UNIDRIVE® S III с KARL STORZ-SCB</b> , рабочее напряжение 100 – 240 В перем. тока, 50/60 Гц
400 A	<b>Сетевой кабель</b>
20016230	<b>Однопедальный переключатель</b> , двухступенчатый
20090170	<b>Соединительный кабель SCB</b> , длина 100 см



20701020-1

314, U 32

**Запасная часть**



2027690  
**Сетевой предохранитель**,  
Т 4,0 AL (SB),  
10 шт./упаковка

Компоненты / Запасные части

Страница в каталоге

26721 RC	<b>Rotocut G2</b>
26720 M	<b>Двигатель с полым валом Rotocut G2</b>
26720 H	<b>Рукоятка</b> , 11/15 мм
26721 TO	<b>Троакар</b> , стандартный, Ø 11 мм, скошенный
26721 OB	<b>Обтюратор</b> , стандартный, Ø 11 мм, тупой
26713037	<b>Уплотнительный колпачок</b> , 10 шт./упаковка
26721 V	<b>Клапан</b> , Ø 11 мм
26713039	<b>Набор ограничителей</b> , 5 шт./упаковка
26720 P	<b>Пластинка клапана</b> , 10 шт./упаковка, нестерильная
33593 UM	<b>Пулевые щипцы CLICKline</b> по SAWALHE, размер 11 мм
26713050	<b>Нож</b> , для лапароскопического применения, Ø 11 мм
39510 GV	<b>Лоток</b> , для размещения 10 пластинок клапана 26720 P1



317, U 35

Компоненты / Запасные части

Страница в каталоге

26725 RC	<b>Rotocut G2</b>
26720 M	<b>Двигатель с полым валом Rotocut G2</b>
26720 H	<b>Рукоятка</b> , 11/15 мм
26725 TO	<b>Троакар</b> , стандартный, Ø 15 мм, скошенный
26725 OB	<b>Обтюратор</b> , стандартный, Ø 15 мм, тупой
26713037	<b>Уплотнительный колпачок</b> , 10 шт./упаковка
26725 V	<b>Клапан</b> , Ø 15 мм
26713039	<b>Набор ограничителей</b> , 5 шт./упаковка
26720 P	<b>Пластинка клапана</b> , 10 шт./упаковка, нестерильная
33553 UM	<b>Пулевые щипцы CLICKline</b> по SAWALHE, размер 15 мм
26713150	<b>Нож</b> , для лапароскопического применения, Ø 15 мм
39510 GV	<b>Лоток</b> , для размещения 10 пластинок клапана 26720 P

317, U 35

# Морцелляторы

Rotocut G2, рукоятка

Компоненты / Запасные части

Страница в каталоге

<b>26723 RC</b>	<b>Rotocut G2</b>	317, U 35
26720 M	<b>Двигатель с полым валом Rotocut G2</b>	
26720 H	<b>Рукоятка, 11/15 мм</b>	
26721 TO	<b>Троакар, стандартный, Ø 11 мм, скошенный</b>	
26725 TO	<b>Троакар, стандартный, Ø 15 мм, скошенный</b>	
26721 OB	<b>Обтюратор, стандартный, Ø 11 мм, тупой</b>	
26725 OB	<b>Обтюратор, стандартный, Ø 15 мм, тупой</b>	
26713037	<b>Уплотнительный колпачок, 10 шт./упаковка</b>	
26721 V	<b>Клапан, Ø 11 мм</b>	
26725 V	<b>Клапан, Ø 15 мм</b>	
26713039	<b>Набор ограничителей, 5 шт./упаковка</b>	
26720 P	<b>Пластинка клапана, 10 шт./упаковка, нестерильная</b>	
33593 UM	<b>Пулевые щипцы SLICK<sup>line</sup> по SAWALHE, размер 11 мм</b>	
33553 UM	<b>Пулевые щипцы SLICK<sup>line</sup> по SAWALHE, размер 15 мм</b>	
26713050	<b>Нож, для лапароскопического применения, Ø 11 мм</b>	
26713150	<b>Нож, для лапароскопического применения, Ø 15 мм</b>	
39510 GV	<b>Лоток, для размещения 10 пластинок клапана 26720 P1</b>	

Компоненты / Запасные части

Страница в каталоге

<b>26720 H</b>	<b>Рукоятка, лапароскопическая, для Rotocut G2</b>	317, U 35
----------------	--	-----------



## Запасная часть



26713037  
**Уплотнительный колпачок, 10 шт./упаковка**

Компоненты / Запасные части

Страница в каталоге

- 26711513 SuperCut SAWALHE II, набор, Ø 12 мм, электромеханический морцеллятор**
- 26711530 **Рукоятка SuperCut**
- 26711560 **Рукоятка**
- 20711030 **Высокомощный ЕС-мотор**
- 20701074 **Соединительный кабель**
- 33592 UM **Пулевые щипцы CLICK'line по SAWALHE, Ø 12 мм**
- 26711540 **Нож, Ø 12 мм**
- 26711545 **Обтюратор, с резьбой, Ø 12 мм**
- 26711547 **Тубус, с выступом, Ø 12 мм**
- 26711254 **Уплотнительный колпачок, Ø 12 мм**



323, U 41

Компоненты / Запасные части

Страница в каталоге

- 26711514 SuperCut SAWALHE II, набор, Ø 15 мм, электромеханический морцеллятор**
- 26711530 **Рукоятка SuperCut**
- 26711560 **Рукоятка**
- 20711030 **Высокомощный ЕС-мотор**
- 20701074 **Соединительный кабель**
- 33552 UM **Пулевые щипцы CLICK'line по SAWALHE, Ø 15 мм**
- 26711550 **Нож, Ø 15 мм**
- 26711555 **Обтюратор, с резьбой, Ø 15 мм**
- 26711557 **Тубус, с выступом, Ø 15 мм**
- 26711054 **Уплотнительный колпачок, Ø 15 мм**



323, U 41

Компоненты / Запасные части

Страница в каталоге

- 26711515 SuperCut SAWALHE II, набор, Ø 12/15 мм, электромеханический морцеллятор**
- 26711530 **Рукоятка SuperCut**
- 26711560 **Рукоятка**
- 20711030 **Высокомощный ЕС-мотор**
- 20701074 **Соединительный кабель**
- 33592 UM **Пулевые щипцы CLICK'line по SAWALHE, Ø 12 мм**
- 33552 UM **Пулевые щипцы CLICK'line по SAWALHE, Ø 15 мм**
- 26711540 **Нож, Ø 12 мм**
- 26711550 **Нож, Ø 15 мм**
- 26711545 **Обтюратор, с резьбой, Ø 12 мм**
- 26711555 **Обтюратор, с резьбой, Ø 15 мм**
- 26711547 **Тубус, с выступом, Ø 12 мм**
- 26711557 **Тубус, с выступом, Ø 15 мм**
- 26711254 **Уплотнительный колпачок, Ø 12 мм**
- 26711054 **Уплотнительный колпачок, Ø 15 мм**



323, U 41

# Морцелляторы

SuperCut SAWALHE II, набор, уплотнительные колпачки, щипцы по SAWALHE, морцелляторный нож по CHARDONNENS

Компоненты / Запасные части

Страница в каталоге

**26711254** Уплотнительный колпачок, для рукоятки морцеллятора

323, U 41



## Запасные части

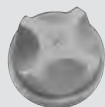

7962190  
**Силиконовый лепестковый уплотнитель, большой**



8475290  
**Уплотнитель, Ø 12 мм**



6985991  
**Накидная гайка**

Компоненты / Запасные части

Страница в каталоге

**26711054** Уплотнительный колпачок, для рукоятки морцеллятора

335, U 35



## Запасные части

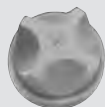

7962190  
**Силиконовый лепестковый уплотнитель, большой**



6885490  
**Уплотнитель, Ø 15 мм**



6985991  
**Накидная гайка**

Компоненты / Запасные части

Страница в каталоге

**33593 UM** Пулевые щипцы *CLICK'line* по SAWALHE, размер 11 мм

324

33162 **Металлическая рукоятка, с кремальерой**

33590 **Внешний тубус**

33510 UM **Щипцы-вставка**

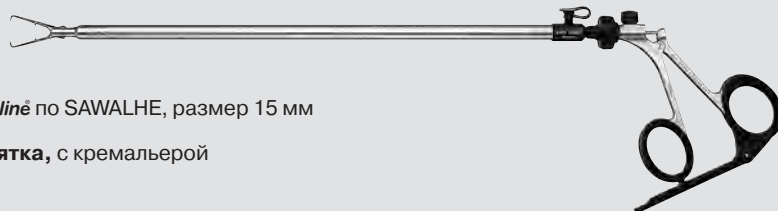

**33553 UM** Пулевые щипцы *CLICK'line* по SAWALHE, размер 15 мм

33162 **Металлическая рукоятка, с кремальерой**

33550 **Внешний тубус**

33510 UM **Щипцы-вставка**

Компоненты / Запасные части

Страница в каталоге

**26190 A** Морцелляторный нож по CHARDONNENS

326

26190 AA **Нож-вставка**

26190 AB **Внешний тубус**

26190 AC **Рукоятка**

26190 AD **Защитный колпачок**



# Интраоперационная холангиография, холедохоскопия, микроножи

Инструменты для холангиографии

**STORZ**  
KARL STORZ — ENDOSKOPE

Компоненты / Запасные части

Страница в каталоге

28378 CH

**Фиксирующие щипцы для холангиографии по OLSEN**

329

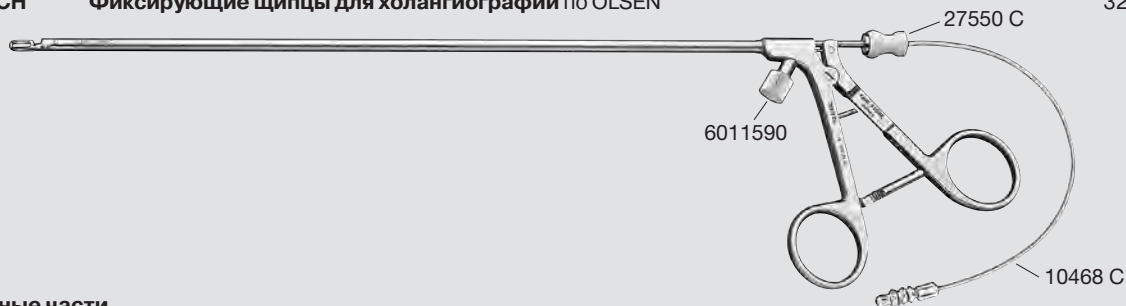

## Запасные части

10468 C  
**Катетер для аспирации,**  
6 Шр., с переходником  
10479 C

27550 C-10  
**Уплотнительный  
колпачок,**  
отверстие Ø 1,2 мм,  
10 шт./упаковка

6011590  
**Заглушка, для переходника**  
с замком LUER

Компоненты / Запасные части

Страница в каталоге

28035 H

**Двухходовой кран, с двумя клапанами**

6376990

6376990

329



## Запасные части

6985691  
**Пружинный колпачок**

6376990  
**Кран, для разъема**  
для промывания

# Интраоперационная холангиография, холедохоскопия, микроножи

Видеохоледохоскопы, прибор проверки герметичности

**STORZ**  
KARL STORZ — ENDOSKOPE

Компоненты / Запасные части

Страница в каталоге

11292 VSK	Видеохоледохоскоп, гибкий	332
11292 VSUK	Видеохоледохоскоп, гибкий	332
11292 VP	Видеохоледохоскоп, гибкий	333
11292 VPU	Видеохоледохоскоп, гибкий	333

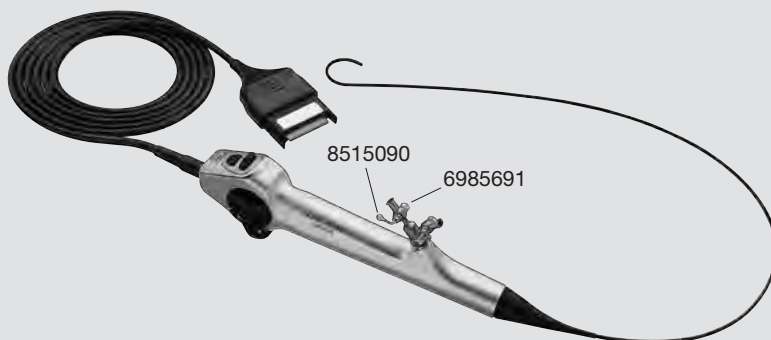

## Запасные части



6985691  
Пружинный колпачок



8515090  
Кран

Компоненты / Запасные части

Страница в каталоге

13242 XL	Прибор проверки герметичности	334
----------	-------------------------------	-----



## Запасные части



5500735  
Силиконовая трубка



5907900  
Прокладочное кольцо

# Интраоперационная холангиография, холедохоскопия, микроножи

Микронож и захватывающие щипцы по BERCi,  
корзинчатый захват для камней

**STORZ**  
KARL STORZ — ENDOSKOPE

Компоненты / Запасные части

Страница в каталоге

26169 DO

Микронож по BERCi

336, 354



26169 KO

## Запасные части



7354591  
Колпачок

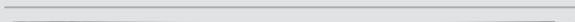

26169 KO  
Запасное лезвие по BERCi

Компоненты / Запасные части

Страница в каталоге

33531 PG

Захватывающие щипцы CLICK'line по BERCi

336

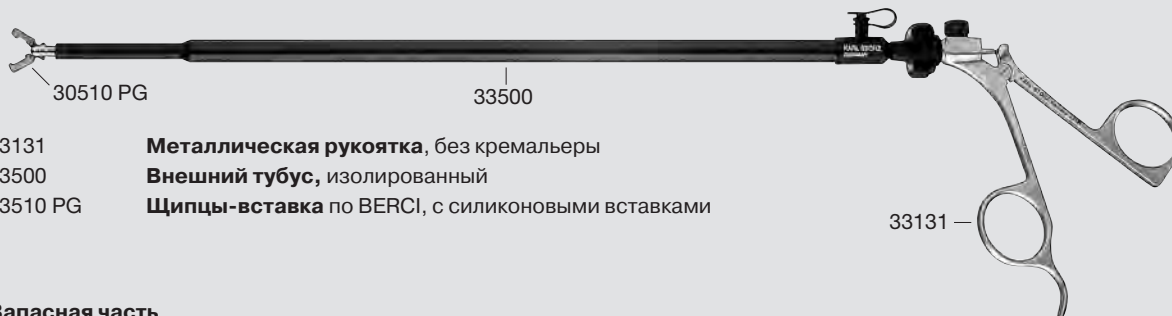

30510 PG

33500

33131

33131

Металлическая рукоятка, без кремальеры

33500

Внешний тубус, изолированный

33510 PG

Щипцы-вставка по BERCi, с силиконовыми вставками

## Запасная часть

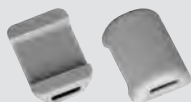

30510 PX  
Силиконовая вставка,  
10 шт./упаковка

Компоненты / Запасные части

Страница в каталоге

27023 VK

Корзинчатый захват для камней

335

27023 VT

Трехкольцевая  
рукоятка

27023 VR

Корзинка

27023 VS

Спираль

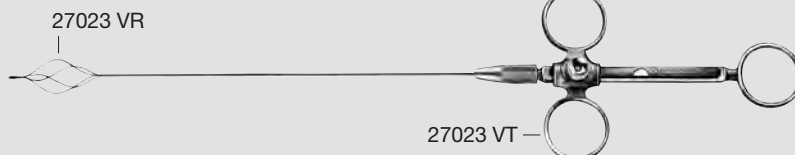

27023 VR

27023 VT

# Гибкие эндоскопы в хирургии

Гастроскопы SILVER SCOPE®

Компоненты / Запасные части

Страница в каталоге

13820 PKS	Гастроскоп Slimline, серия SILVER SCOPE®, PAL	340
13820 NKS	Гастроскоп Slimline, серия SILVER SCOPE®, NTSC	340
13821 PKS	Стандартный гастроскоп, серия SILVER SCOPE®, PAL	340
13821 NKS	Стандартный гастроскоп, серия SILVER SCOPE®, NTSC	340



## Запасные части



13991 DA  
**Заглушка**, для рабочего канала, 10 шт./упаковка



13991 SRV  
**Клапан для чистки**, многоразовый



13991 SAV  
**Аспирационный клапан**, многоразовый



13991 SSV  
**Воздушно-водяной клапан**



11025 XE  
**Клапан выравнивания давления**, для выпуска воздуха при газовой и плазменной стерилизации



13242 LX  
**Прибор проверки герметичности**, с грушей и манометром



4723655  
**Шнур**, для заглушки серии SILVER SCOPE®

К разъему для бутылки с водой на штекере питания:



5944500  
**Прокладочное кольцо**

Компоненты / Запасные части

Страница в каталоге

**13991 SRV Клапан для чистки**

Запасная часть



5925900  
**Прокладочное кольцо,**  
красное, 3,1 x 1,6 мм



Компоненты / Запасные части

Страница в каталоге

**13991 SSV Воздушно-водяной клапан**

Запасная часть



4720115  
**Прокладочное кольцо,**  
красное, 3,1 x 1,6 мм



Компоненты / Запасные части

Страница в каталоге

**Прокладочные кольца для штекера питания**

Запасные части



5927500  
**Прокладочное кольцо,**  
черное, снизу, 23 x 1,5 мм



К разъему для бутылки с водой на штекере питания:



5944500  
**Прокладочное кольцо**

Компоненты / Запасные части

Страница в каталоге

**13242 LX Прибор проверки герметичности**

Запасные части



5500735  
**Силиконовая трубка**



5907900  
**Прокладочное кольцо**

# Гибкие эндоскопы в хирургии

Колоноскопы SILVER SCOPE®

Компоненты / Запасные части

Страница в каталоге

13924 PKS	Стандартный колоноскоп, серия SILVER SCOPE®, PAL	341
13924 NKS	Стандартный колоноскоп, серия SILVER SCOPE®, NTSC	341
13925 PKS	Стандартный колоноскоп, серия SILVER SCOPE®, PAL	341
13925 NKS	Стандартный колоноскоп, серия SILVER SCOPE®, NTSC	341

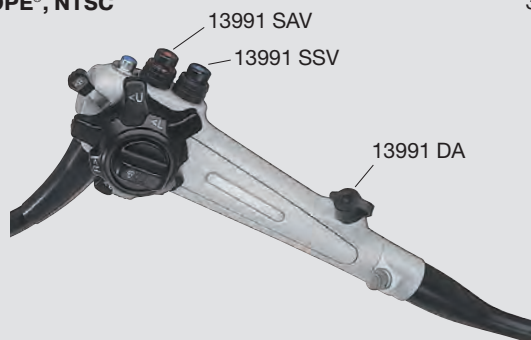

## Запасные части



13991 DA  
**Заглушка**, для рабочего канала, 10 шт./упаковка



11025 XE  
**Клапан выравнивания давления**, для выпуска воздуха при газовой и плазменной стерилизации



13991 SRV  
**Клапан для чистки**, многоразовый



13242 LX  
**Прибор проверки герметичности**, с грушей и манометром



13991 SAV  
**Аспирационный клапан**, многоразовый



13991 SSV  
**Воздушно-водяной клапан**



4723655  
**Шнур**, для заглушки серии SILVER SCOPE®

Компоненты / Запасные части

[Страница в каталоге](#)

**13991 SRV Клапан для чистки**

**Запасная часть**



5925900  
**Прокладочное кольцо,**  
красное, 3,1 x 1,6 мм



Компоненты / Запасные части

[Страница в каталоге](#)

**13991 SSV Воздушно-водяной клапан**

**Запасная часть**



4720115  
**Прокладочное кольцо,**  
красное, 3,1 x 1,6 мм



Компоненты / Запасные части

[Страница в каталоге](#)

**Прокладочные кольца для штекера питания**

**Запасные части**



5927500  
**Прокладочное кольцо,**  
черное, снизу, 23 x 1,5 мм



**К разъему для бутылки с водой на штекере питания:**



5944500  
**Прокладочное кольцо**

Компоненты / Запасные части

[Страница в каталоге](#)

**13242 LX Прибор проверки герметичности**

**Запасные части**



5500735  
**Силиконовая трубка**



5500735



5907900  
**Прокладочное кольцо**

Компоненты / Запасные части

Страница в каталоге

**5682456** **Инструмент**, для замены прокладочных колец,  
для использования с клапаном для чистки 13991 SRV  
и воздушно-водяным клапаном 13991 SSV



**Запасные части**



5925900  
**Прокладочное кольцо**,  
красное, 3,1 x 1,6 мм



5931500  
**Прокладочное кольцо**

# Лапароскопическая хирургия аорты

Сосудистые зажимы, ретрактор, аппликатор сосудистых зажимов, захватывающие щипцы CLICK'liné

Компоненты / Запасные части

Страница в каталоге

<b>49310 VC</b>	<b>Сосудистый зажим</b>	351
<b>49310 SB</b>	<b>Лапароскопический зажим для сосудов по SATINSKY</b>	351
<b>49310 SC</b>	<b>Лапароскопический зажим для сосудов по SATINSKY</b>	351

## Запасная часть



6011590  
**Заглушка**, для переходника с замком LUER

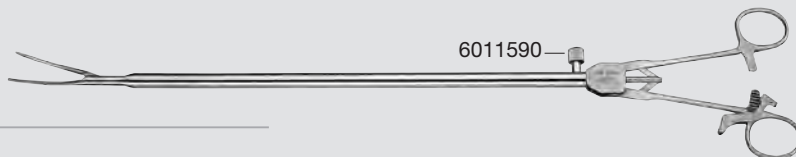

Компоненты / Запасные части

Страница в каталоге

<b>30623 VR</b>	<b>Ретрактор</b>	354
-----------------	------------------	-----

30623	<b>Рукоятка</b>
30623 V	<b>Внешний тубус</b>
30623 R	<b>Вставка</b>



Компоненты / Запасные части

Страница в каталоге

<b>49310 DJ</b>	<b>Аппликатор сосудистых зажимов</b>	352
49310 DK	<b>Внутренний стержень</b>	
49310 DL	<b>Внешний тубус</b>	

## Запасная часть



6011590  
**Заглушка**, для переходника с замком LUER

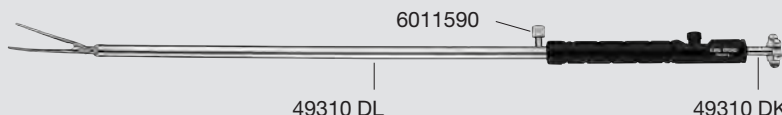

Компоненты / Запасные части

Страница в каталоге

<b>49531 DD</b>	<b>Захватывающие щипцы CLICK'liné</b>	353
-----------------	---------------------------------------	-----

33131	<b>Металлическая рукоятка, без кремальеры</b>
33500 M	<b>Металлический внешний тубус</b>
49510 DD	<b>Щипцы-вставка</b>

## Запасная часть



29100  
**Заглушка**, для разъема для промывания и чистки с замком LUER, черная, автоклавируемая, 10 шт./упаковка

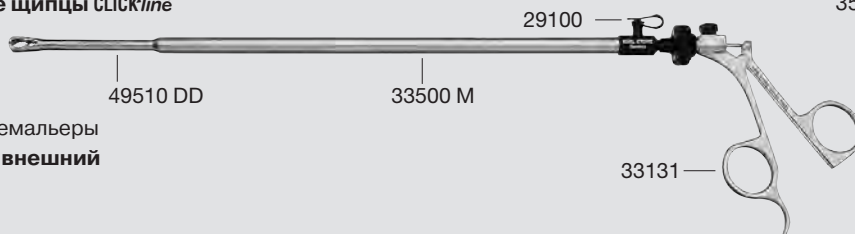

# Инструментарий для видео- ассистированного удаления щитовидной и околощитовидной желез по MICCOLI

Щипцы для захвата и диссекции, ножницы, захватывающие щипцы

**STORZ**  
KARL STORZ — ENDOSKOPE

Компоненты / Запасные части

Страница в каталоге

**31151 UL** Щипцы *CLICK'line* для захвата и диссекции по REDDICK-OLSEN 362

33151 Пластмассовая рукоятка, без кремальеры

31100 Внешний тубус, изолированный

31110 UL Щипцы-вставка

31110 UL/MW

31100

33151

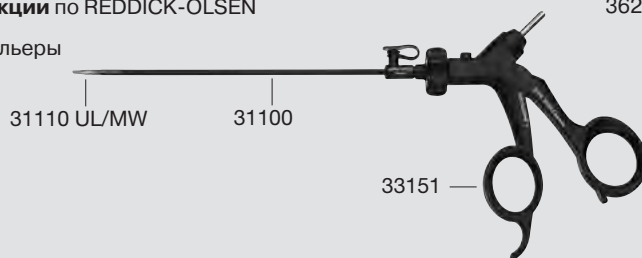

**31151 MW** Ножницы *CLICK'line* 362, 367

33151 Пластмассовая рукоятка, без кремальеры

31100 Внешний тубус, изолированный

31110 MW Ножницы-вставка

## Запасная часть



29100

**Заглушка**, для разъема для промывания и чистки с замком LUER, черная, автоклавируемая, 10 шт./упаковка

Компоненты / Запасные части

Страница в каталоге

**38851 ON** Захватывающие щипцы **ROBI**<sup>®</sup>, модель CLERMONT-FERRAND 362

38151 Пластмассовая рукоятка **ROBI**<sup>®</sup>

38810 ON Внешний тубус **ROBI**<sup>®</sup> с щипцами-вставкой

38810 ON

38151

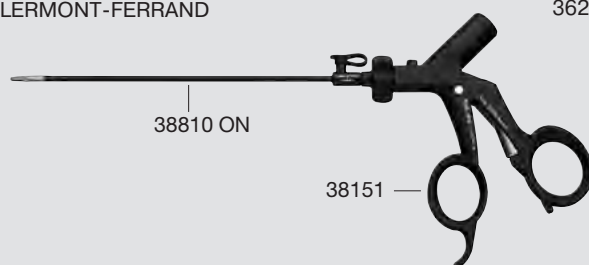

## Запасная часть



29100

**Заглушка**, для разъема для промывания и чистки с замком LUER, черная, автоклавируемая, 10 шт./упаковка

# Инструментарий для внешней доступа в хирургии щитовидной железы

Троакары

Компоненты / Запасные части

Страница в каталоге

**30160 ACL** Троакар, конический

366

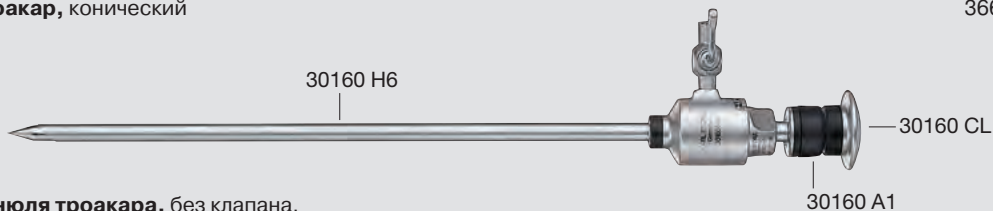

30160 H6 **Канюля троакара**, без клапана,  
с краном для инсуффляции

30160 CL **Стилет троакара**

30160 A1 **Автоматический клапан**

Компоненты / Запасные части

Страница в каталоге

**30160 MCL** Троакар, конический

366

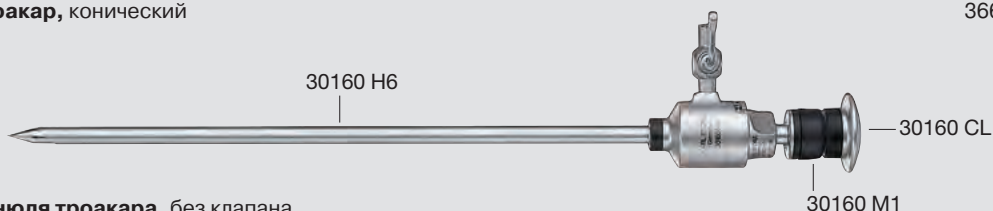

30160 H6 **Канюля троакара**, без клапана,  
с краном для инсуффляции

30160 CL **Стилет троакара**

30160 M1 **Мультифункциональный клапан**

Компоненты / Запасные части

Страница в каталоге

**30103 AC** Троакар, конический

366

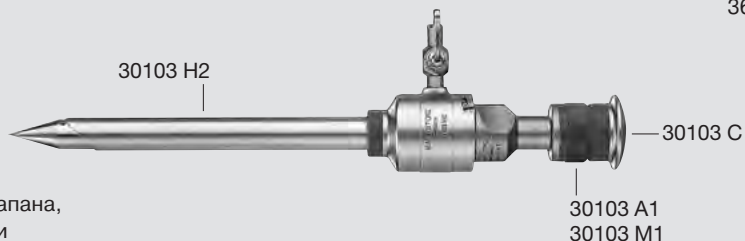

30103 H2 **Канюля троакара**, без клапана,  
с краном для инсуффляции

30103 C **Стилет троакара**

30103 A1 **Автоматический клапан**

**30103 MC** Троакар, конический

366

30103 H2 **Канюля троакара**, без клапана,  
с краном для инсуффляции

30103 C **Стилет троакара**

30103 M1 **Мультифункциональный клапан**

# Инструментарий для внешней доступа в хирургии щитовидной железы

Щипцы для захвата и диссекции, захватывающие щипцы, ножницы

Компоненты / Запасные части

Страница в каталоге

**31151 MD**      **Щипцы CLICK/liné для захвата и диссекции по KELLY**

367

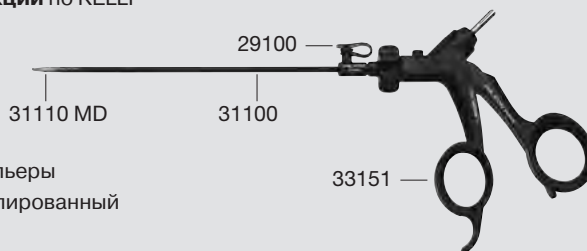

33151      **Пластмассовая рукоятка, без кремальеры**  
31100      **Металлический внешний тубус, изолированный**  
31110 MD      **Щипцы-вставка**

## Запасная часть



29100  
**Заглушка**, для разъема  
для промывания и чистки  
с замком LUER, черная,  
автоклавируемая,  
10 шт./упаковка

Компоненты / Запасные части

Страница в каталоге

**38651 MD**      **Щипцы ROBI® для захвата и диссекции по KELLY**

368



38151      **Пластмассовая рукоятка ROBI®, без кремальеры**  
38600      **Металлический внешний тубус ROBI®**  
38610 MD      **Щипцы-вставка ROBI®**

**38651 ON**      **Захватывающие щипцы ROBI®, модель CLERMONT-FERRAND**

38151      **Пластмассовая рукоятка ROBI®, без кремальеры**  
38600      **Металлический внешний тубус ROBI®**  
38610 ON      **Щипцы-вставка ROBI®**

**38651 MW**      **Ножницы ROBI® по METZENBAUM, модель CLERMONT-FERRAND**

38151      **Пластмассовая рукоятка ROBI®, без кремальеры**  
38600      **Металлический внешний тубус ROBI®**  
38610 MW      **Ножницы-вставка ROBI®**

## Запасная часть



29100  
**Заглушка**, для разъема  
для промывания и чистки  
с замком LUER, черная,  
автоклавируемая,  
10 шт./упаковка

# Гинекология

Внутриматочный зонд по COHEN, маточные захватывающие щипцы

Компоненты / Запасные части

Страница в каталоге

**26168 UN** Внутриматочный зонд по COHEN

372

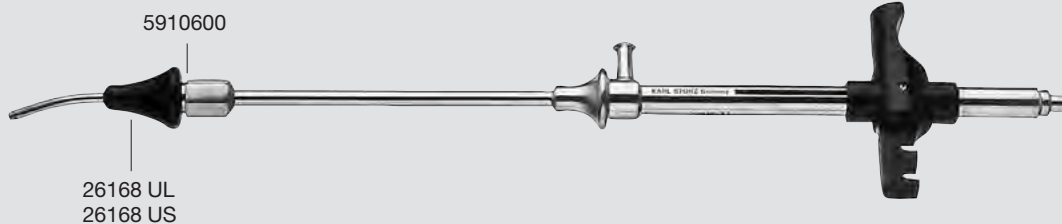

## Запасные части



26168 UL  
**Конус, большой**



5910600  
**Прокладочное кольцо,  
3 x 1,5 мм**



26168 US  
**Конус, малый**

Компоненты / Запасные части

Страница в каталоге

**26168 QB** Маточные захватывающие щипцы по QUINONES

372

**26168 QN** Маточные захватывающие щипцы по QUINONES-NEUBÜSER

372

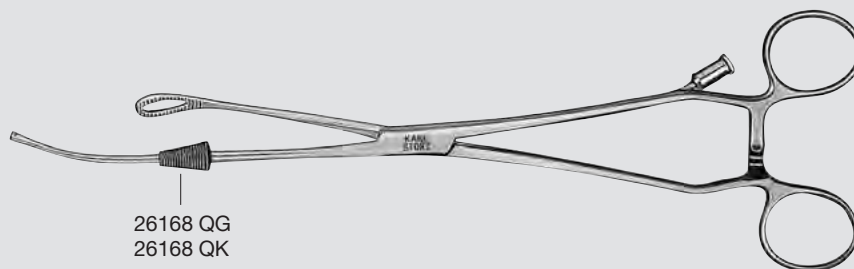

## Запасные части



26168 QG  
**Конус, большой**



26168 QK  
**Конус, малый**

Компоненты / Запасные части

Страница в каталоге

26168 D

**Маточный манипулятор, модель CLERMONT-FERRAND**

377

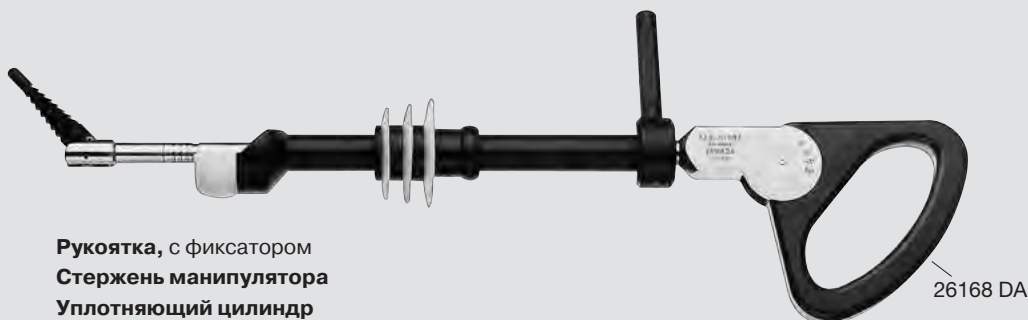

26168 DA

**Рукоятка, с фиксатором**

26168 DB

**Стержень манипулятора**

26168 DC

**Уплотняющий цилиндр**

26168 DD

**Силиконовый уплотнитель, 3 шт./упаковка (3 размера)**

26168 DE

**Тубус**

26168 DG

**Рабочая вставка, коническая, с резьбой, средняя**

26168 DN

**Рабочая вставка, атравматическая, Ø 7 мм, длина 50 мм**

26168 DP

**Рабочая вставка, с разъемом для хромопертубации, атравматическая, Ø 4 мм, длина 40 мм**

26168 DK

**Анатомическое лезвие, короткое, Ø 36 мм, длина 48 мм**

26168 DR

**Адаптер для чистки**

Компоненты / Запасные части

Страница в каталоге

26168 DA

**Рукоятка, для 26168 D**

377



**Запасная часть**



5967402  
**Винт**

Компоненты / Запасные части

Страница в каталоге

26168 DF

**Рабочая вставка, короткая**

377

26168 DG

**Рабочая вставка, средняя**

377

26168 DH

**Рабочая вставка, длинная**

377

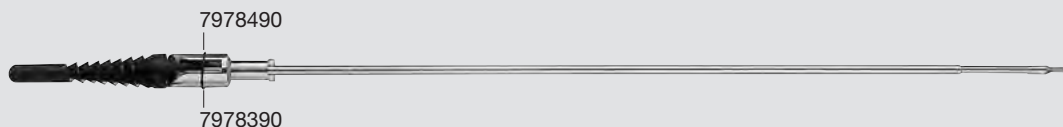

**Запасные части**



7978390  
**Вилка, левая**



7978490  
**Вилка, правая**

# Гинекология

Маточный манипулятор по HOHL,  
 стержень манипулятора

Компоненты / Запасные части

Страница в каталоге

26168 K

**Маточный манипулятор по HOHL**

379



26168 KA

**Рукоятка**

26168 KB

**Стержень манипулятора**

26168 KC

**Колпачок, Ø 40 мм, длина 30 мм**

26168 KD

**Колпачок, Ø 35 мм, длина 30 мм**

26168 KE

**Колпачок, Ø 32 мм, длина 30 мм**

26168 KF

**Спиральная вставка, Ø 20 мм**

26168 KG

**Спиральная вставка, Ø 15 мм**

26168 KS

**Рабочая вставка, Ø 6 мм, длина 60 мм**

26168 KM

**Рабочая вставка, Ø 6 мм, длина 80 мм**

26168 KL

**Рабочая вставка, Ø 6 мм, длина 100 мм**

26168 KR

**Ключ, для спиральных вставок**



26168 KC

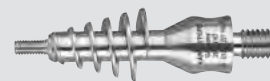

26168 KF/KG

Компоненты / Запасные части

Страница в каталоге

26168 KA

**Рукоятка**

379

**Запасная часть**



26168 KAS  
**Установочный винт**

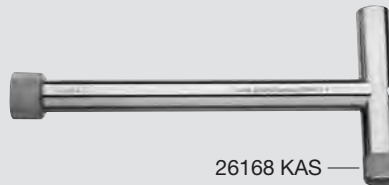

26168 KAS

Компоненты / Запасные части

Страница в каталоге

26168 KO

**Стержень манипулятора, с атравматической рабочей вставкой и захватом**

380



26168 KOA

**Стержень манипулятора**

26168 KOB

**Рабочая вставка, Ø 4 мм,  
 длина 3 см**

26168 KOB

26168 KOC

**Рабочая вставка, Ø 4 мм,  
 длина 4 см**

26168 KOC

26168 KOD

**Рабочая вставка, Ø 4 мм,  
 длина 6 см**

26168 KOD

26168 KOE

**Маховичок**

26168 KOE



26168 KOE

# Гинекология

Маточный манипулятор по DONNEZ,  
маточный манипулятор по KECKSTEIN

Компоненты / Запасные части

Страница в каталоге

**26168 DZ** Маточный манипулятор по DONNEZ

381

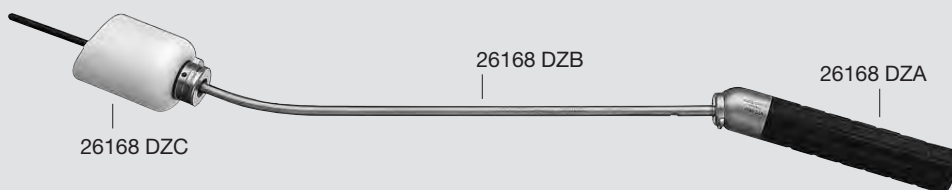

26168 DZA

**Рукоятка**

26168 DZB

**Стержень манипулятора**, включая рабочие вставки 6290495 (Ø 4 мм, длина 22 мм), 7821391 (Ø 5,5 мм, длина 42 мм) и 7904791 (Ø 4 мм, длина 52 мм)

26168 DZC

**Колпачок**, Ø 34 мм, длина 36 мм

26168 DZD

**Колпачок**, Ø 24 мм, длина 36 мм

26168 DZE

**Колпачок**, Ø 42 мм, длина 36 мм

Компоненты / Запасные части

Страница в каталоге

**26168 Z** Маточный манипулятор по KECKSTEIN

384

26168 ZA

**Рукоятка**

26168 ZB

**Тубус манипулятора**

26168 ZC

**Колпачок**, Ø 37 мм, длина 30 мм

26168 ZD

**Колпачок**, Ø 42 мм, длина 30 мм

26168 ZG

**Спиральная вставка**, Ø 15 мм

26168 ZH

**Спиральная вставка**, Ø 20 мм

26168 ZJ

**Рабочая вставка**, Ø 6 мм, длина 60 мм

26168 ZI

**Рабочая вставка**, Ø 6 мм, длина 40 мм

26168 ZT

**Уплотнитель**

26168 ZM

**Рабочая вставка**, для хромопертубации, Ø 3 мм, длина 30 мм

26168 ZP

**Рабочая вставка**, атравматическая, Ø 5 мм, длина 60 мм

26168 V

**Крючкообразные щипцы**

26168 ZQ

**Держатель для крючкообразных щипцов**

26168 TNS

**Шланг для пертубации**

27500

**Переходник с замком LUER**

7362691

**Y-образная трубка**

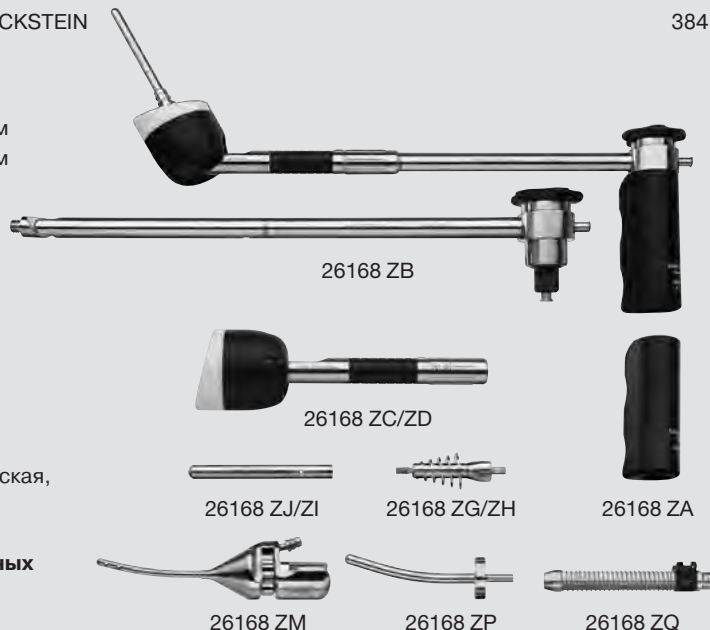

Компоненты / Запасные части

Страница в каталоге

**26168 ZC** Колпачок, Ø 37 мм, длина 30 мм

384

**26168 ZD** Колпачок, Ø 42 мм, длина 30 мм

384

**26168 ZE** Колпачок, Ø 47 мм, длина 30 мм

384



8248091

**Запасная часть**



8248091

**Элемент управления,**  
в сборе

# Гинекология

Маточный манипулятор по MANGESHIKAR,  
маточный манипулятор по TINTARA

Компоненты / Запасные части

Страница в каталоге

26168 J

Маточный манипулятор по MANGESHIKAR

387

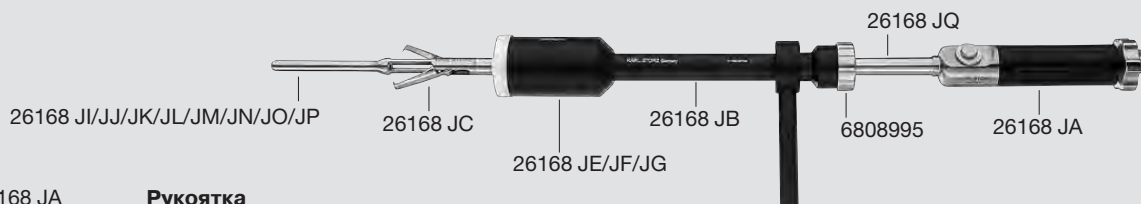

- 26168 JA
- 26168 JB
- 26168 JC
- 26168 JE
- 26168 JF
- 26168 JG
- 26168 JI
- 26168 JJ
- 26168 JK
- 26168 JL
- 26168 JM
- 26168 JN
- 26168 JO
- 26168 JP
- 26168 JQ
- 6808995
- 7962190

- Рукоятка**
- Внешний тубус**
- Щипцы-насадка**
- Колпачок, Ø 28 мм, длина 66 мм**
- Колпачок, Ø 33 мм, длина 66 мм**
- Колпачок, Ø 38 мм, длина 66 мм**
- Рабочая вставка, Ø 8 мм, длина 50 мм**
- Рабочая вставка, Ø 8 мм, длина 60 мм**
- Рабочая вставка, Ø 8 мм, длина 70 мм**
- Рабочая вставка, Ø 8 мм, длина 80 мм**
- Рабочая вставка, Ø 8 мм, длина 90 мм**
- Рабочая вставка, Ø 8 мм, длина 100 мм**
- Рабочая вставка, Ø 8 мм, длина 110 мм**
- Рабочая вставка, Ø 8 мм, длина 120 мм**
- Тубус манипулятора**
- Уплотнитель**
- Силиконовый лепестковый уплотнитель**

Компоненты / Запасные части

Страница в каталоге

26168 TN

Маточный манипулятор по TINTARA

389

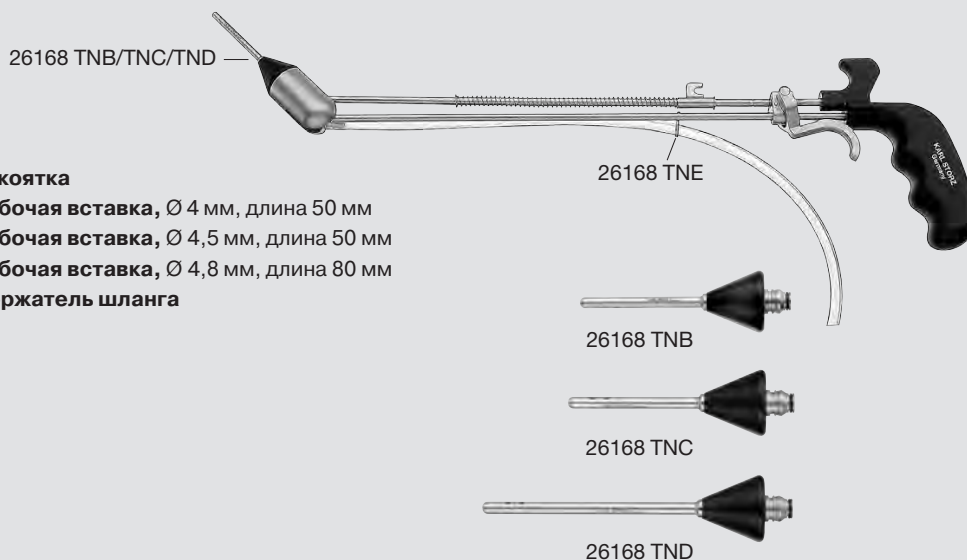

- 26168 TNA
- 26168 TNB
- 26168 TNC
- 26168 TND
- 26168 TNE

- Рукоятка**
- Рабочая вставка, Ø 4 мм, длина 50 мм**
- Рабочая вставка, Ø 4,5 мм, длина 50 мм**
- Рабочая вставка, Ø 4,8 мм, длина 80 мм**
- Держатель шланга**

# Гинекология

Влагалищные экстракторы С.С.Л., лапчатые щипцы CLICK'line®, петля SupraLoop по BRUCKER/MESSROGHLI

Компоненты / Запасные части

Страница в каталоге

**30103 SG** Влагалищный экстрактор С.С.Л.

393

30103 A1 Автоматический клапан,  
размер 11 мм

30103 V1 Канюля



30103-X10

**30103 SK** Влагалищный экстрактор С.С.Л.

30103 A1 Автоматический клапан,  
размер 11 мм

30103 V2 Канюля

## Запасная часть



30103-X10  
**Набор уплотнителей,**  
для инструментов размером  
10 мм, 10 шт./упаковка,  
цветовой код: зеленый

Компоненты / Запасные части

Страница в каталоге

**33532 FS** Лапчатые щипцы CLICK'line®

393

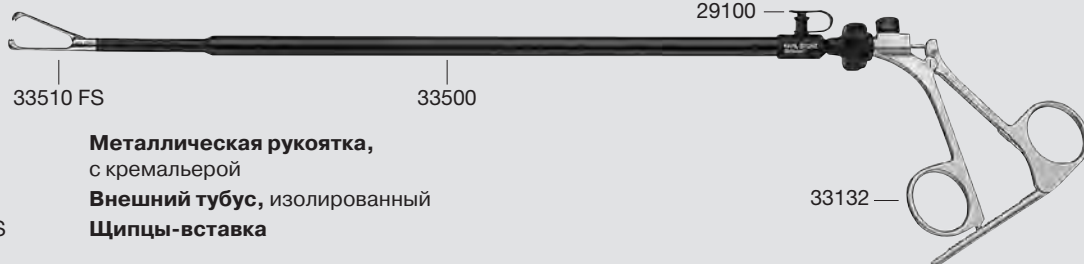

33510 FS

33500

29100

33132 **Металлическая рукоятка,**  
с кремальерой

33500 **Внешний тубус,** изолированный

33510 FS **Щипцы-вставка**

33132

## Запасная часть



29100  
**Заглушка,** для разъема  
для промывания и чистки  
с замком LUER, черная,  
автоклавируемая,  
10 шт./упаковка

Компоненты / Запасные части

Страница в каталоге

**26183 M** Петля SupraLoop по BRUCKER/MESSROGHLI

396

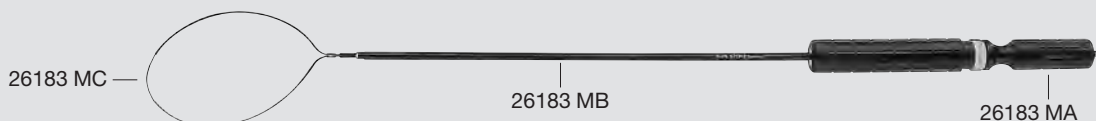

26183 MC

26183 MB

26183 MA

26183 MA **Рукоятка,** с соединением для монополярной коагуляции, автоклавируемая

26183 MB **Внешний тубус,** изолированный, размер 5 мм, длина 30 см

26183 MC **Запасная петля,** размер 120 x 85 мм, одноразовая, нестерильная

Компоненты / Запасные части

Страница в каталоге

26183 MP

**Резекционная петля**

397

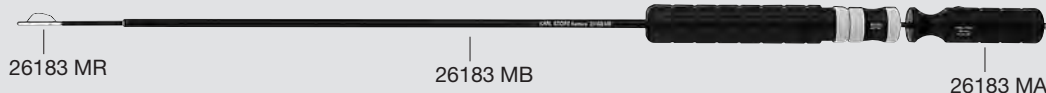

26183 MA

**Рукотка**, с соединением для монополярной коагуляции, автоклавируемая

26183 MB

**Внешний тубус**, изолированный, размер 5 мм, длина 30 см

26183 MR

**Резекционная петля**, одноразовая

Компоненты / Запасные части

Страница в каталоге

26183 MB

**Внешний тубус**

396, 397, 399

**Запасная часть**



6154995



6154995

**Уплотнительный колпачок**

Компоненты / Запасные части

Страница в каталоге

26183 N

**SupraLoop**

399

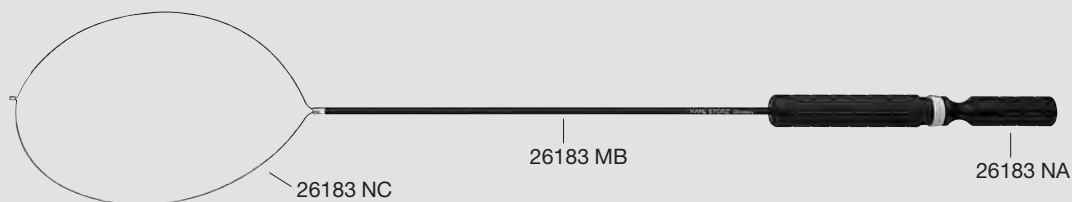

26183 NA

**Рукотка**, с соединением для биполярной коагуляции, автоклавируемая

26183 MB

**Внешний тубус**, изолированный, размер 5 мм, длина 30 см

26183 NC

**Запасная петля SupraLoop**, размер 120 x 85 мм, одноразовая, нестерильная

Компоненты / Запасные части

Страница в каталоге

26173 RA

Аппликатор колец

400

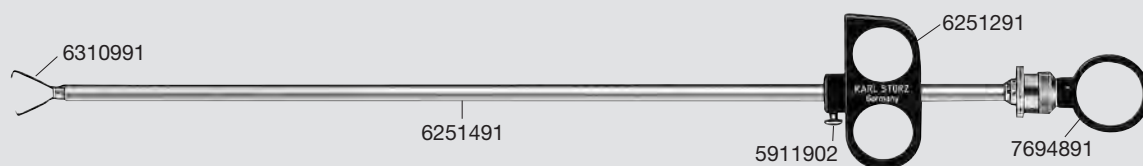

### Запасные части



5901910  
Пружина

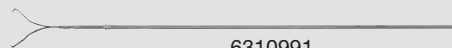

6310991  
Сцепное устройство,  
с зажимом



5911902  
Винт с накатанной  
головкой



6311890  
Подъемный конус



6251291  
Ручка



7694891  
Расцепитель



6251391  
Проталкиватель

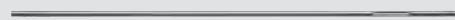

7694991  
Внутренний тубус

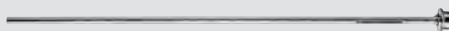

6251491  
Внешний тубус

Компоненты / Запасные части

Страница в каталоге

26174 RA

Аппликатор колец

400

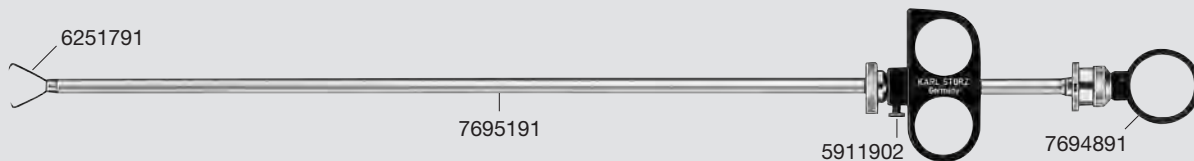

### Запасные части



5901910  
**Пружина**



6311890  
**Подъемный конус**



5911902  
**Винт с накатанной головкой**



7694891  
**Расцепитель**



6251391  
**Проталкиватель**

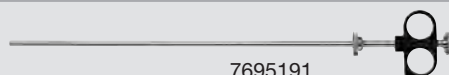

7695191  
**Внешний тубус**

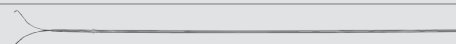

6251791  
**Сцепное устройство, с зажимом**

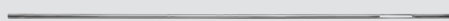

7695291  
**Внутренний тубус**

# Гинекология

Инструментарий для лапароскопически ассистированной вагинопластики по BRUCKER/WALLWIENER

Компоненты / Запасные части

Страница в каталоге

**26188 NB**      **Инструментарий для лапароскопически ассистированной вагинопластики по BRUCKER/WALLWIENER**

404

26188 SA      **Аппарат натяжения**

26188 FT      **Проводник шовного материала, прямой**

26188 FL      **Проводник шовного материала, сильно изогнутый, отклоняемый**

26188 FA      **Внешний тубус, для использования с проводником шовного материала 26188 FT**

26188 PP      **Муляж сочлененный, сегментированный**

26188 PM      **Муляж растягивающийся, размер 2,4 см x 11 см**

27650 C      **Ерш для чистки**



26188 SA



26188 FT

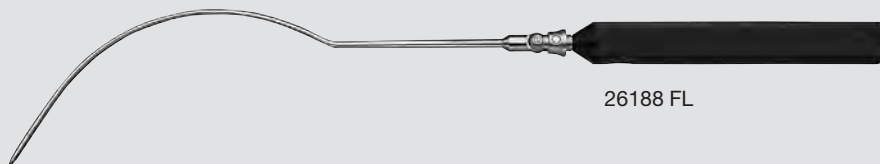

26188 FL

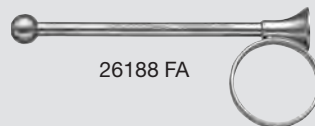

26188 FA



26188 PP



26188 PM



27650 C

# Урология

Лазерный аппликатор, трансуретральный буж по RASSWEILER

Компоненты / Запасные части

Страница в каталоге

**27710 LL**      **Лазерный аппликатор**

409

27710 LH

**Рукоятка**

27710 LA

**Внешний тубус**

27710 LI

**Внутренний тубус**

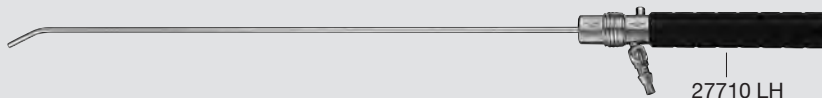

Компоненты / Запасные части

Страница в каталоге

**27566 BL**      **Трансуретральный буж по RASSWEILER**

411

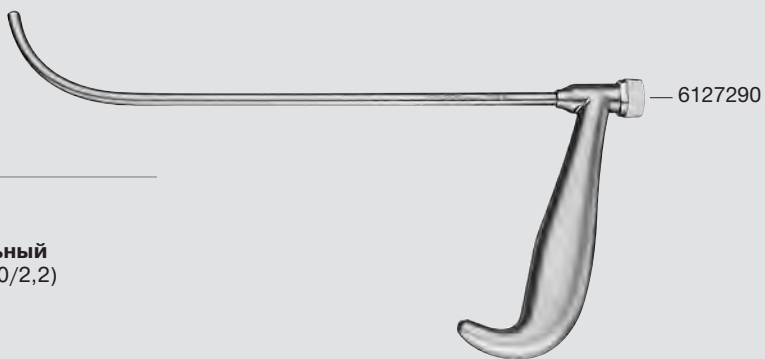

## Запасная часть



6127290  
**Уплотнительный  
колпачок, (50/2,2)**

# Инсуффляторы

ENDOFLATOR® 40 SCB, ENDOFLATOR® 50 SCB

Компоненты / Запасные части

Страница в каталоге

<b>UI 400 S1</b>	<b>ENDOFLATOR® 40 SCB</b>	
UI 400	<b>ENDOFLATOR® 40 SCB</b> , рабочее напряжение 100 – 240 В перем. тока, 50/60 Гц	
20090170	<b>Соединительный кабель SCB</b> , длина 100 см	
20400030	<b>Универсальный ключ</b>	
031200-03*	<b>Трубка-комплект для инсуффляции</b> , с газовым фильтром, стерильная, одноразовая, 5 шт./упаковка	
30103 HP	<b>Троакар HICAP®</b> , размер 11 мм	



SCB®

U 6

UI 400 S1

<b>UI 500 S1</b>	<b>ENDOFLATOR® 50 SCB</b>	
UI 500	<b>ENDOFLATOR® 50 SCB</b> , рабочее напряжение 100 – 240 В перем. тока, 50/60 Гц	
20090170	<b>Соединительный кабель SCB</b> , длина 100 см	
20400030	<b>Универсальный ключ</b>	
031210-03*	<b>Трубка-комплект для инсуффляции с подогревом</b> , с газовым фильтром, стерильная, одноразовая, 3 шт./упаковка	
30103 HP	<b>Троакар HICAP®</b> , размер 11 мм	



SCB®

U 8

UI 500 S1

## Запасные части



1858390  
**Сетевой предохранитель**,  
Т 2,0 АН 250 В,  
10 шт./упаковка



20300184  
**Переходник с замком**  
**LUER**, штекерный/внешний  
конус, насадка для трубки  
Ø 10 мм

Компоненты / Запасные части

Страница в каталоге

**UI 400**      **ENDOFLATOR® 40 SCB**

U 6

## Запасная часть

1815490  
**Коннектор ISO**, гнездовой

# Инсуффляторы

S-PILOT™, источник холодного света CO<sub>2</sub>mbi LED SCB

Компоненты / Запасные части

Страница в каталоге

**UP 501 S1** S-PILOT™, включая педальный переключатель

U 13

UP 501  
20014130  
031447-03\*

**S-PILOT™**  
**Однопедальный переключатель**  
**Трубка-комплект для аспирации,**  
стерильная, одноразовая, 5 шт./упаковка  
**Соединительный кабель SCB,**  
длина 100 см



UP 501

**UP 501 S3** S-PILOT™, без педального переключателя

UP 501  
031447-03\*  
20090170

**S-PILOT™**  
**Трубка-комплект для аспирации,**  
стерильная, одноразовая, 5 шт./упаковка  
**Соединительный кабель SCB,**  
длина 100 см

Компоненты / Запасные части

Страница в каталоге

**TL 100 S1** Источник холодного света CO<sub>2</sub>mbi LED SCB

U 15

TL 100  
TL 001  
TL 002  
13992 BS  
13991 SW  
20090170  
20400030

**Источник холодного света CO<sub>2</sub>mbi LED SCB**  
**Держатель бутылей для ирригации**  
**Кольцо-держатель, к бутылки для воды**  
**Бутыль для воды**  
**Адаптер для ирригации, к бутылки для воды**  
**Соединительный кабель SCB**  
**Универсальный ключ**



TL 100



# Системы аспирации и ирригации

ENDOMAT® по HAMOU® SCB

Компоненты / Запасные части

Страница в каталоге

- 26331101-1**     **ENDOMAT® по HAMOU® SCB**
- 26331120-1     **ENDOMAT® по HAMOU® SCB**
- 20090170     **Соединительный кабель SCB, длина 100 см**
- 031951-10\*     **Базовый набор трубок с кассетой,**  
для одноразового использования
- 031520-03\*     **VACUsafe для аспирации, 2 л**



26331120

## Запасная часть



2027590  
**Сетевой предохранитель,**  
Т 2,0 AL (SB),  
10 шт./упаковка

Компоненты / Запасные части

Страница в каталоге

- 26331142**     **Набор силиконовых трубок, для аспирации,**  
стерилизуемых

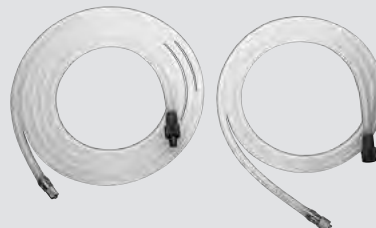

U 26

## Запасные части



27500  
**Переходник**  
**с замком LUER,**  
шткерный/внешний конус,  
штуцер трубки Ø 9 мм

59351111018  
**Замок LUER, шткерный**



20300180  
**Набор соединителей**  
**для трубок**

# Системы аспирации и ирригации

ENDOMAT® по HAMOU® SCB

**STORZ**  
KARL STORZ — ENDOSKOPE

Компоненты / Запасные части

Страница в каталоге

20300034

Крышка

U 24, U 25



## Запасные части



20300580

**Гильза**, серая,  
для перепускного клапана,  
для крышки 20300034



2911590

**Поплавок**, зеленый,  
для перепускного клапана,  
необходимо 2 штуки



031124-10\*

**Фильтр**, одноразовый,  
нестерильный,  
для аспирации жидкости,  
специально  
приспособленный,  
10 шт./упаковка



Компоненты / Запасные части

Страница в каталоге

- 20330301-1**      **ENDOMAT® LC SCB**
- 20330320-1**      **ENDOMAT® LC SCB**, с KARL STORZ-SCB, рабочее напряжение 100 – 240 В перем. тока, 50/60 Гц
- 20330340**      **Набор силиконовых трубок**, для ирригации, стерилизуемых
- 20330341**      **Набор силиконовых трубок**, для аспирации, стерилизуемых
- 20090170**      **Соединительный кабель SCB**, длина 100 см



20330320-1

U 20

**Запасная часть**



2027390  
**Сетевой предохранитель**,  
 Т 1,0 А (SB), 10 шт./упаковка

Компоненты / Запасные части

Страница в каталоге

- 20330340**      **Набор силиконовых трубок**, для ирригации

U 21



**Запасные части**



27500  
**Переходник с замком LUER**,  
 штекерный/внешний конус,  
 штуцер трубки Ø 9 мм



20330393  
**Трубка для помпы**,  
 стерилизуемая,  
 25 шт./упаковка



20330088  
**Пункционная игла**, к пакету  
 для промывания



20300482  
**Набор соединителей**

Компоненты / Запасные части

Страница в каталоге

- 20330341**      **Набор силиконовых трубок**, для аспирации

U 21



**Запасные части**



27500  
**Переходник с замком LUER**,  
 штекерный/внешний конус,  
 штуцер трубки Ø 9 мм



20330393  
**Трубка для помпы**,  
 стерилизуемая,  
 25 шт./упаковка



20300180  
**Набор соединителей для трубок**



20300482  
**Набор соединителей**

Компоненты / Запасные части

Страница в каталоге

20321008

**DUOMAT®**

U 22

20321020

**DUOMAT®**, рабочее напряжение 100 – 120, 230 – 240 В перем. тока, 50/60 Гц

031020-03\*

**VACUsafe для аспирации, 2 л**



20321020

## Запасные части



1067800

**Сетевой предохранитель,**  
Т 0,2 А (SB), 10 шт./упаковка



2084290

**Сетевой предохранитель,**  
Т 0,5 А (SB), 10 шт./упаковка

Компоненты / Запасные части

Страница в каталоге

20300045

**Силиконовая трубка в сборе, для ирригации**

U 26



## Запасная часть



600007

**Переходник с замком**  
**LUER**, штекерный/внешний  
конус, насадка для трубки  
Ø 6 мм

Компоненты / Запасные части

Страница в каталоге

20300046

**Силиконовая трубка в сборе**

U 26



## Запасные части



20330088

**Пункционная игла, к пакету**  
для промывания



600008

**Переходник с замком**  
**LUER**, гнездовой/  
внутренний конус, насадка  
для трубки Ø 6 мм



600007

**Переходник с замком**  
**LUER**, штекерный/внешний  
конус, насадка для трубки  
Ø 6 мм



Компоненты / Запасные части

Страница в каталоге

20300042 **Силиконовая трубка в сборе**, для аспирации  
20300044 **Силиконовая трубка в сборе**, для аспирации

U 26  
U 26

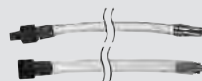

## Запасные части



27500  
**Переходник с замком LUER**,  
штукерный/внешний конус,  
штуцер трубки Ø 9 мм



20300180  
**Набор соединителей для трубок**



20300181  
**Переходник с замком LUER**, гнездовой/  
внутренний конус, насадка  
для трубки Ø 8 мм

Компоненты / Запасные части

Страница в каталоге

26310035-335 **Бутыль для ирригации**

—

## Запасная часть



26310087  
**Набор уплотнителей,**  
для крышек



# Системы аспирации и ирригации

UNIMAT® 30

Компоненты / Запасные части

Страница в каталоге

**25320001 UNIMAT® 30, аспирационная помпа, набор, 230 В перем. тока**

U 28

25320020 **UNIMAT® 30, аспирационная помпа, рабочее напряжение 230 В перем. тока, 50/60 Гц**

25320080 **Бактериальный фильтр**

25320081 **Банка для секрета, 2 л**

25320082 **Крышка банки, с ручкой**

25320083 **Соединительная трубка, короткая**

25320084 **Трубка для пациента**

25320085 **Система контроля перелива**

400 А **Сетевой кабель, длина 300 см**

031220-03\* **VACUsafe – пробный комплект для аспирации**



25320001

## Запасные части



1069400  
**Сетевой предохранитель,**  
Т 0,63 А, L 250 В



25320083  
**Соединительная трубка,**  
короткая



25320080  
**Бактериальный фильтр**



25320084  
**Трубка для пациента**

Компоненты / Запасные части

Страница в каталоге

**25320001C UNIMAT® 30, аспирационная помпа, набор, 115 В перем. тока**

U 28

25320020C **UNIMAT® 30, аспирационная помпа, рабочее напряжение 115 В перем. тока, 50/60 Гц**

25320080 **Бактериальный фильтр**

25320081 **Банка для секрета, 2 л**

25320082 **Крышка банки, с ручкой**

25320083 **Соединительная трубка, короткая**

25320084 **Трубка для пациента**

25320085 **Система контроля перелива**

400 А **Сетевой кабель, длина 300 см**

031220-03\* **VACUsafe – пробный комплект для аспирации**



25320001 C

## Запасные части



1069500  
**Сетевой предохранитель,**  
Т 1,6 А, L 250 В



25320083  
**Соединительная трубка,**  
короткая



25320080  
**Бактериальный фильтр**



25320084  
**Трубка для пациента**



# Системы аспирации и ирригации

UNIMAT® 30

Компоненты / Запасные части

Страница в каталоге

10432 N Аспиратор

U 30

10432 T Аспиратор

U 30



## Запасные части



6860290  
Резиновая прокладка



10432 E  
Запасная колба

Компоненты / Запасные части

Страница в каталоге

25320081 Банка для секрета

U 30



## Запасные части

25320082  
Крышка банки, с ручкой

25320085  
Система контроля  
перелива

# Приборы для высокочастотной хирургии

AUTOCON® II 400 SCB

**STORZ**  
KARL STORZ — ENDOSKOPE

Компоненты / Запасные части

Страница в каталоге

**2053520x-12x AUTOCON® II 400 SCB**

U 50

2053522x-12x **AUTOCON® II 400 SCB**,  
рабочее напряжение 220 – 240 В перем. тока,  
50/60 Гц

400 А **Сетевой кабель**

20090170 **Соединительный кабель SCB**, длина 100 см



2053522x-12x  
2053522xU12x

**2053520xU12x AUTOCON® II 400 SCB**

2053522xU12x **AUTOCON® II 400 SCB**,  
рабочее напряжение 100 – 120 В перем. тока,  
50/60 Гц

400 А **Сетевой кабель**

20090170 **Соединительный кабель SCB**, длина 100 см

**Запасная часть для работы при 230 V:**



2027690  
**Сетевой предохранитель,**  
Т 4,0 AL (SB),  
10 шт./упаковка

**Запасная часть для работы при 110 V:**



2028090  
**Сетевой предохранитель,**  
Т 8,0 AL (SB),  
10 шт./упаковка

# Приборы для высокочастотной хирургии

AUTOCON® II 200

**STORZ**  
KARL STORZ — ENDOSKOPE

Компоненты / Запасные части

Страница в каталоге

<b>20532201</b>	<b>AUTOCON® II 200</b>
20532220	<b>AUTOCON® II 200</b> , рабочее напряжение 200 – 240 В перем. тока, 50/60 Гц
400 A	<b>Сетевой кабель</b> , длина 300 см
<b>20532201-010</b>	<b>AUTOCON® II 200</b>
20532220-010	<b>AUTOCON® II 200</b> , с GASTRO-Cut, рабочее напряжение 200 – 240 В перем. тока, 50/60 Гц
400 A	<b>Сетевой кабель</b> , длина 300 см
<b>20532201 C</b>	<b>AUTOCON® II 200</b>
20532220C	<b>AUTOCON® II 200</b> , рабочее напряжение 100 – 120 В перем. тока, 50/60 Гц
400 B	<b>Сетевой кабель</b> , версия США, длина 200 см
<b>20532201C010</b>	<b>AUTOCON® II 200</b>
20532220C010	<b>AUTOCON® II 200</b> , с GASTRO-Cut, рабочее напряжение 100 – 120 В перем. тока, 50/60 Гц
400 B	<b>Сетевой кабель</b> , версия США, длина 200 см



20532220  
20532220-010  
20532220C  
20532220C010

**Запасная часть** для работы при 230 V:



2027690  
**Сетевой предохранитель**,  
Т 4,0 AL (SB),  
10 шт./упаковка

**Запасная часть** для работы при 110 V:



2028090  
**Сетевой предохранитель**,  
Т 8,0 AL (SB),  
10 шт./упаковка

Компоненты / Запасные части

Страница в каталоге

20530008 **Набор хирургических электродов**

U 55

20530031 **Контейнер с крышкой и подставкой для стерилизации, для 16 электродов с Ø 4 мм**

26520031 **Проволочная петля, 5 мм**

26520032 **Проволочная петля, 10 мм**

26520033 **Ленточная петля, 10 мм**

26520034 **Электрод-шпатель по KIRSCHNER, прямой**

26520035 **Электрод-нож по MAGENAU, загнутый**

26520036 **Электрод-нож, копьевидный**

26520037 **Электрод-шарик, 2 мм**

26520038 **Электрод-шарик, 4 мм**

26520039 **Электрод-шарик, 6 мм**

26520040 **Игольчатый электрод**

26520041 **Пластинчатый электрод, 8 x 10 мм**

26520042 **Пластинчатый электрод, 10 x 15 мм**

